



**MANUAL DE INSTALACIÓN, USO Y MANTENIMIENTO  
ESTUFA AIRE ASPE / ARA / ERISTE 12-14 kW**

**MANUEL D'INSTALLATION, D'UTILISATION ET D'ENTRETIEN  
ESTUFA AIRE ASPE / ARA / ERISTE 12-14 kW**

**ES**

**FR**

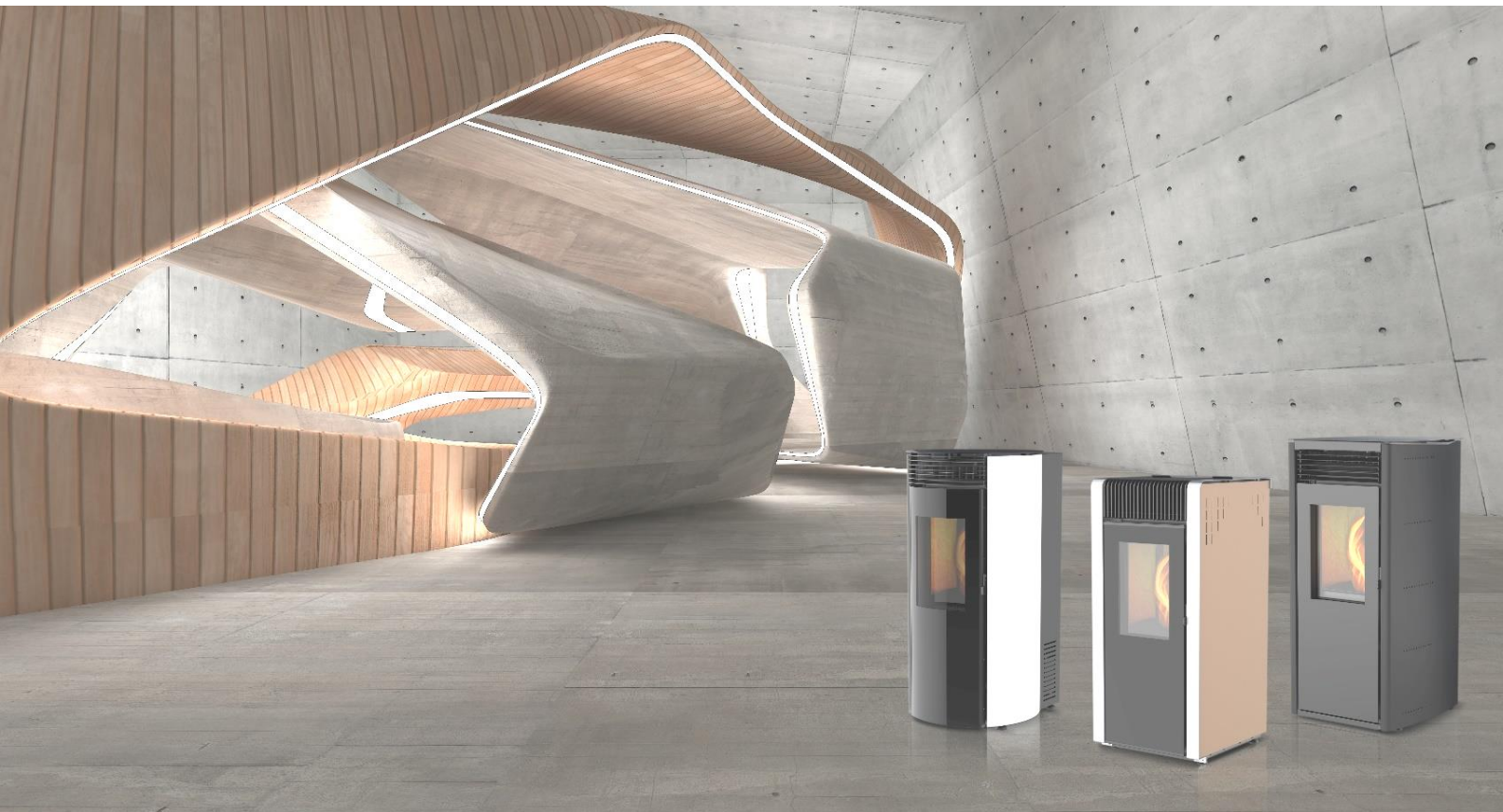



## ¡GRACIAS POR ELEGIRNOS!

ES

Les damos las gracias por confiar en nosotros, y haber elegido una Estufa de Aire LASIAN. Ahora usted posee una fuente de calor de Biomasa con un diseño compacto y fácil instalación.

- Le rogamos que lea atentamente este manual, ya que contiene instrucciones importantes en cuanto a seguridad en la instalación, el uso y el mantenimiento.
- La instalación de las Estufas de Aire LASIAN debe ser realizada únicamente por personal cualificado, siguiendo las instrucciones del fabricante y de acuerdo con las normas vigentes.
- En caso de daños por instalación o manipulación incorrectas, el fabricante no se hace responsable.
- Los usuarios de la estufa deben leer y comprender el contenido del presente manual. Este, junto con toda la documentación suministrada, debe ser conservado el ciclo entero de vida de la estufa en lugar de fácil y rápido acceso.

# ESTUFAS 12 / 14 KW

ASPE 12/14 kW



ARA 12/14 kW



ERISTE 12/14 kW



ES



# ÍNDICE

<b>1. CUIDADO DEL MANUAL Y CÓMO CONSULTARLO</b>	<b>7</b>
<b>2. INDICACIONES IMPORTANTES</b>	<b>8</b>
<b>3. DATOS TÉCNICOS</b>	<b>9</b>
<b>4. COMBUSTIBLE</b>	<b>14</b>
<b>4.1 PELLETT CERTIFICADO</b>	<b>14</b>
<b>4.2 QUÉ HAY QUE SABER SOBRE EL COMBUSTIBLE</b>	<b>14</b>
<b>5. INSTALACIÓN</b>	<b>15</b>
<b>5.1 ELECCIÓN DE LA UBICACIÓN</b>	<b>16</b>
<b>5.2 DESEMBALAJE</b>	<b>16</b>
<b>5.3 PREVENCIÓN DE INCENDIOS DOMÉSTICOS</b>	<b>16</b>
5.3.1- DISTANCIAS MÍNIMAS DE SEGURIDAD	17
5.3.2- PROTECCIÓN DEL SUELO	18
5.3.3- MEDIDAS A ADOPTAR PARA ATRAVESAR CERRAMIENTOS	19
<b>5.4 CONDUCTO DE HUMOS O CHIMENEA</b>	<b>19</b>
5.4.1-CONSIDERACIONES GENERALES	19
5.4.2- ELECCIÓN Y CÁLCULO DEL CONDUCTO	21
5.4.3- UTILIZACIÓN DE CHIMENEA DE TIPO TRADICIONAL	22
5.4.4- CHIMENEA ESTUFAS ESTANCAS	23
5.4.5- TRAMO DE CHIMENEA EXTERIOR	24
5.4.6- REMATE DE LA SALIDA DE HUMOS	24
<b>5.5 TOMA DE AIRE Y VENTILACIÓN</b>	<b>25</b>
<b>5.6 CONEXIÓN ELÉCTRICA</b>	<b>26</b>
<b>5.7 ESTUFAS CANALIZADAS</b>	<b>27</b>
<b>6. INSTRUCCIONES DEL RECEPTOR DE CONTROL</b>	<b>28</b>
<b>7. INSTRUCCIONES DEL MANDO DE CONTROL REMOTO</b>	<b>29</b>
<b>7.1 TECLAS</b>	<b>30</b>
<b>7.2 PANTALLA</b>	<b>31</b>
<b>7.3 MENÚ</b>	<b>31</b>
7.3.1- MENÚ POTENCIA	32
7.3.2- MENÚ TERMOSTATOS	33
7.3.3- MENÚ CRONO	34
7.3.4- MENÚ INFORMACIÓN	35
7.3.5- MENÚ CONFIGURACIONES	35
7.3.6- MENÚ SERVICE	36
7.3.7- MENÚ SISTEMA	39
<b>8. USO Y FUNCIONAMIENTO DE LA ESTUFA</b>	<b>40</b>

<b>8.1 CONSEJOS Y ADVERTENCIAS</b>	<b>40</b>
<b>8.2 CARGA DEL PELLET</b>	<b>40</b>
<b>8.3 PRIMER ENCENDIDO</b>	<b>41</b>
<b>8.4 ESTADOS DE FUNCIONAMIENTO</b>	<b>42</b>
8.4.1- ESTUFA PARADA	42
8.4.2- ENCENDIDO	42
8.4.3- ESTUFA ENCENDIDA (FUNCIONAMIENTO NORMAL)	42
8.4.4- MODULACIÓN (“MOD”)	42
8.4.5- LIMPIEZA PERIÓDICA QUEMADOR (“CLEANING ON”)	42
8.4.6- STANDBY (“STBY”)	42
8.4.7- RECUPERACIÓN DE LA IGNICIÓN (“REC”)	43
8.4.8- EXTINCIÓN (“OFF”)	43
<b>9. PROBLEMAS, MENSAJES Y ALARMAS</b>	<b>43</b>
<b>9.1 PROBLEMAS</b>	<b>43</b>
<b>9.2 MENSAJES</b>	<b>44</b>
<b>9.3 ALARMAS</b>	<b>44</b>
<b>10. LIMPIEZA Y MANTENIMIENTO</b>	<b>48</b>
<b>10.1 TABLA DE MANTENIMIENTO</b>	<b>49</b>
<b>10.2 LIMPIEZA DEL INTERCAMBIADOR DE CALOR Y CÁMARA DE COMBUSTIÓN</b>	<b>50</b>
<b>10.3 ELIMINACIÓN DE LAS CENIZAS</b>	<b>51</b>
<b>10.4 LIMPIEZA DEL VIDRIO PUERTA</b>	<b>52</b>
<b>10.5 LIMPIEZA DE LA TOLVA DE COMBUSTIBLE</b>	<b>52</b>
<b>10.7 LIMPIEZA CÁMARA DE HUMOS</b>	<b>53</b>
<b>10.8 LIMPIEZA DE LA INSTALACIÓN DE DESCARGA (CHIMENEA)</b>	<b>53</b>
<b>10.9 REVISIÓN ANUAL</b>	<b>53</b>
<b>11. PUESTA EN MARCHA Y PIEZAS DE DESGASTE</b>	<b>54</b>
<b>12. INTEGRACIÓN CON ALEXA O GOOGLE HOME</b>	<b>55</b>
<b>12.1. CONFIGURACION ALEXA</b>	<b>55</b>
12.1.1. COMANDOS	58
12.1.2. RUTINAS	59
<b>12.2. CONFIGURACION GOOGLE HOME</b>	<b>66</b>
12.2.1. COMANDOS	70
12.2.2. AJUSTES DEL DISPOSITIVO	71
<b>13. PROTECCIÓN DEL MEDIO AMBIENTE Y RECICLAJE</b>	<b>71</b>
*DECLARACIÓN DE PRESTACIONES	
*CONDICIONES DE GARANTÍA	



# 1. CUIDADO DEL MANUAL Y CÓMO CONSULTARLO

Conserve este manual y guárdelo en lugar accesible cerca del equipo.

En el caso de que este manual se pierda o se encuentre en malas condiciones, pida una copia al instalador o directamente el Servicio de Asistencia Técnica (SAT), especificando los datos de identificación del producto.

El buen funcionamiento de la estufa depende, en gran medida, de que el usuario conozca su funcionamiento y sepa en cada momento qué tiene que hacer. Para ello dispone del presente manual, el cual incluye en las páginas 6 y 7, un índice para que el usuario encuentre fácilmente la sección a consultar para resolver las cuestiones y dudas que puedan surgirle.

Cuando leamos o consultemos este manual, tendremos en cuenta que:

Hay que prestar especial atención a los textos escritos en **“negrita”**.

**ES**



En algunos casos, se pueden utilizar mayúsculas y/o aumentar el tamaño de la letra, para llamar la atención sobre algunos párrafos.

El texto en *“cursiva”*, se utiliza cuando hacemos mención sobre otros párrafos del presente manual, o para eventuales aclaraciones.

En algunos casos incluso, podrían llegar a combinarse dos o más de los recursos arriba indicados. Éste sería el caso de cuando remitimos a la lectura de otros capítulos para complementar o consultar información:

*Ejemplo: (ver capítulo “4- COMBUSTIBLE”)*

## SIMBOLOGÍA

SÍMBOLO	SIGNIFICADO	TIPO DE INFORMACIÓN MOSTRADA
	<b>¡ATENCIÓN!</b>	Se utiliza para dar información que obliga o prohíbe hacer algo, y cuyo incumplimiento puede traer consecuencias graves.
	<b>INFORMACIÓN</b>	Se utiliza para dar información de gran utilidad para el usuario, que le puede ayudar a mejorar el funcionamiento de la estufa, y/o a comprender mejor determinadas situaciones y saber qué hacer.

	<p><b>La estufa es suministrada junto con una caja de accesorios ubicada en el interior de la tolva de combustible, la cual contiene los siguientes elementos:</b></p> <ul style="list-style-type: none"> <li>• Documentación de la estufa (manual de usuario, manual wifi control y etiqueta energética).</li> <li>• Manilla para abrir/cerrar la puerta de la estufa.</li> <li>• Cable de alimentación.</li> </ul>
-------------------------------------------------------------------------------------	----------------------------------------------------------------------------------------------------------------------------------------------------------------------------------------------------------------------------------------------------------------------------------------------------------------------------------------------------------------------------------------------------------------------

## 2. INDICACIONES IMPORTANTES

**La instalación y la utilización del producto deben hacerse siempre en conformidad con las instrucciones del fabricante, respetando las normativas europeas, nacionales y reglamentos locales donde el producto está instalado.**

Este manual de instrucciones ha sido redactado por el fabricante y constituye parte esencial del producto, por lo que siempre debe acompañar a la estufa, ya que la información que contiene es necesaria para el usuario y todas aquellas personas que intervienen en la instalación, mantenimiento y uso del producto.

Lea con atención las instrucciones y las informaciones técnicas contenidas en este manual antes de proceder a la instalación, al uso y al mantenimiento de la estufa. La observación de las indicaciones contenidas en este manual de instrucciones garantiza la seguridad a las personas y las cosas, y asegura un buen funcionamiento con el mínimo consumo, y un mejor mantenimiento de las prestaciones del equipo.

En caso de problemas en la comprensión del manual de instrucciones contactar con el instalador o el SAT.

El fabricante rechaza cualquier responsabilidad por daños causados por no seguir las normas e indicaciones de instalación, uso y mantenimiento indicadas en el libro de instrucciones, por modificación no autorizada del producto o utilización de recambios no originales. Las instalaciones, la conexión eléctrica, el mantenimiento y las reparaciones son operaciones que las deben realizar exclusivamente personal cualificado, autorizado y con el conocimiento adecuado del producto. Antes de proceder a la instalación del producto hay que controlar la planicidad del pavimento. La instalación debe realizarse siguiendo las indicaciones del capítulo "5-INSTALACIÓN", y debe ser realizada únicamente por personal cualificado, siguiendo las instrucciones del fabricante de acuerdo con todas las normas y reglamentos vigentes que le sean de aplicación.

Al manipular las partes del revestimiento se aconseja utilizar guantes apropiados, evitando dejar huellas que sean difíciles de eliminar en la primera limpieza. El montaje de la estufa debe ser realizado por al menos dos personas.

Conectar la estufa a la red eléctrica solo después de realizar la conexión de la chimenea.

No usar nunca combustibles líquidos para poner en marcha la estufa.

Prever una ventilación suficiente en el ambiente de la instalación. Si se presenta cualquier anomalía de funcionamiento, la alimentación del combustible se verá interrumpida. Volver a poner en funcionamiento el producto sólo después de haber solucionado la causa del problema. Dejar de utilizar el producto en caso de fallo o avería. No quitar la rejilla que se encuentra dentro de la tolva de combustible. Cualquier acumulación de combustible no quemado en el brasero, como resultado de un fallo de encendido, debe ser retirado antes de hacer un nuevo encendido.

Durante el funcionamiento de la estufa se recomienda no tocar las partes más calientes, como la manilla, la puerta, la salida de la chimenea y el vidrio. Hay que prestar especial atención al vidrio de la puerta que es la parte que más calor irradia, alertando de ello, especialmente a los niños, para que tengan la precaución necesaria durante el funcionamiento del producto.

También está prohibido colocar objetos no resistentes al calor sobre la estufa o en un radio de seguridad mínimo (ver capítulo "5.3.1- DISTANCIAS MINIMAS DE SEGURIDAD").

Está prohibido abrir la puerta de la estufa durante el funcionamiento, o ponerla en funcionamiento con el vidrio roto o mal ajustado.

Las estufas están concebidas y diseñadas para su uso doméstico, no para usos industriales o comerciales. El fabricante no se hará cargo de los posibles daños a la calefacción ocasionados por un uso diferente doméstica.

Para saber los términos, límites y exclusiones de la garantía consulte las condiciones de la misma en el certificado de garantía suministrado con el producto. El fabricante, debido a que el producto está en constante desarrollo, puede realizar sin previo aviso las modificaciones que considere oportunas.

Este documento es propiedad del fabricante y no puede ser transferido, en su totalidad o en parte, a terceros sin el consentimiento por escrito de la compañía, que se reserva todos los derechos.

### DIRECTIVAS Y NORMATIVAS

Todos nuestros productos están fabricados según las siguientes directivas y normativas:

2014/30/UE	EN 60335-1; EN 60335-2-102;
2014/35/UE	EN 61000-3-2; EN 61000-3-3;
Reglamento UE nº 305/2011	EN 50366; EN 55014-1; 55014-2
2009/125/CE	EN 14785
Reglamento (UE) 2015/1185	





### 3. DATOS TÉCNICOS

La placa de características indica los datos y las prestaciones del aparato.

La manipulación, la sustracción o la falta de la placa de características dificultan cualquier operación de instalación y mantenimiento, puesto que no resulta posible identificar el producto. En caso de daño, solicitar un duplicado de la misma al centro de asistencia. Dada la importancia de la etiqueta, se aconseja instalar la estufa respetando las distancias de modo que siempre esté visible.

MODELO		ASPE 12 kW	ARA 12 kW	ERISTE 12 kW
Potencia térmica nominal mín./máx.	kW	Mínimo 6 Kw, Máximo 12,4 Kw		
Rendimiento a la potencia térmica nominal/reducida	%	Nominal 89 / Reducida 87		
Emisiones de CO al 13% de O <sub>2</sub> a la potencia térmica nominal	% vol.	-		
	mg/m <sup>3</sup> N	125		
Emisiones de partículas al 13% de O <sub>2</sub> a la potencia térmica nominal	mg/m <sup>3</sup> N	12		
Emisiones de NOx al 13% de O <sub>2</sub> a la potencia térmica nominal	mg/m <sup>3</sup> N	111		
Emisiones de OGC al 13% de O <sub>2</sub> a la potencia térmica nominal	mg/m <sup>3</sup> N	CH4 = 0		
Temperatura de humos media a la potencia térmica nominal	°C	Mínima 135°C / Máxima 205 °C (medida en boca de salida de extractor de humos)		
Consumo por hora mín./máx.	kg/h	Mínimo 1,3 Kg/h / Máximo 2,8 Kg /h		
Capacidad depósito	kg	27		
Consumo eléctrico a potencia nominal	W	110 / 40 W (sin canalización) 235 W (con doble canalización)		
Consumo eléctrico a potencia reducida	W	110 / 40 W (sin canalización) 230 W (con doble canalización)		
Consumo eléctrico en standby	W	6 W (sin ventilación) (sin combustión)		
Salida humos	∅	80 mm		
Peso	kg	180	180	182
Dimensiones	LxPxH	505x530x1190	550x550x1190	555x620x1190
<b>Ficha de Producto Reglamento UE N° 2015/1186</b>				
Clase de Eficiencia Energética	A++			
Potencia calorífica directa	12.6			
Potencia calorífica indirecta	-			
Índice de eficiencia energética	131.9			
Eficiencia energética útil a potencia calorífica nominal	94%			
Eficiencia energética útil a carga mínima	94%			
Antes de proceder al montaje, instalación o mantenimiento debe leerse el manual suministrado por el fabricante y seguir atentamente sus instrucciones.				

**ES**



MODELO		ASPE 14 kW	ARA 14 kW	ERISTE 14 kW
Potencia térmica nominal mín./máx.	kW	Mínimo 6 Kw, Máximo 14,5 Kw		
Rendimiento a la potencia térmica nominal/reducida	%	Nominal 88 / Reducida 87		
Emisiones de CO al 13% de O <sub>2</sub> a la potencia térmica nominal	% vol.	-		
	mg/m <sup>3</sup> N	125		
Emisiones de partículas al 13% de O <sub>2</sub> a la potencia térmica nominal	mg/m <sup>3</sup> N	14		
Emisiones de NOx al 13% de O <sub>2</sub> a la potencia térmica nominal	mg/m <sup>3</sup> N	104		
Emisiones de OGC al 13% de O <sub>2</sub> a la potencia térmica nominal	mg/m <sup>3</sup> N	CH4 = 0		
Temperatura de humos media a la potencia térmica nominal	°C	Mínima 135°C / Máxima 225 °C (medida en boca de salida de extractor de humos)		
Consumo por hora mín./máx.	kg/h	Mínimo 1,3 Kg/h / Máximo 3,2 Kg /h		
Capacidad depósito	kg	27		
Consumo eléctrico a potencia nominal	W	110 / 40 W (sin canalización) 235 W (con doble canalización)		
Consumo eléctrico a potencia reducida	W	110 / 40 W (sin canalización) 230 W (con doble canalización)		
Consumo eléctrico en standby	W	6 W (sin ventilación) (sin combustión)		
Salida humos	∅	80 mm		
Peso	kg	180	180	182
Dimensiones	LxPxH	505x530x1190	550x550x1190	555x620x1190
<b>Ficha de Producto Reglamento UE N° 2015/1186</b>				
Clase de Eficiencia Energética	A++			
Potencia calorífica directa	14			
Potencia calorífica indirecta	-			
Índice de eficiencia energética	132.2			
Eficiencia energética útil a potencia calorífica nominal	93%			
Eficiencia energética útil a carga mínima	94%			
Antes de proceder al montaje, instalación o mantenimiento debe leerse el manual suministrado por el fabricante y seguir atentamente sus instrucciones.				

**ES**

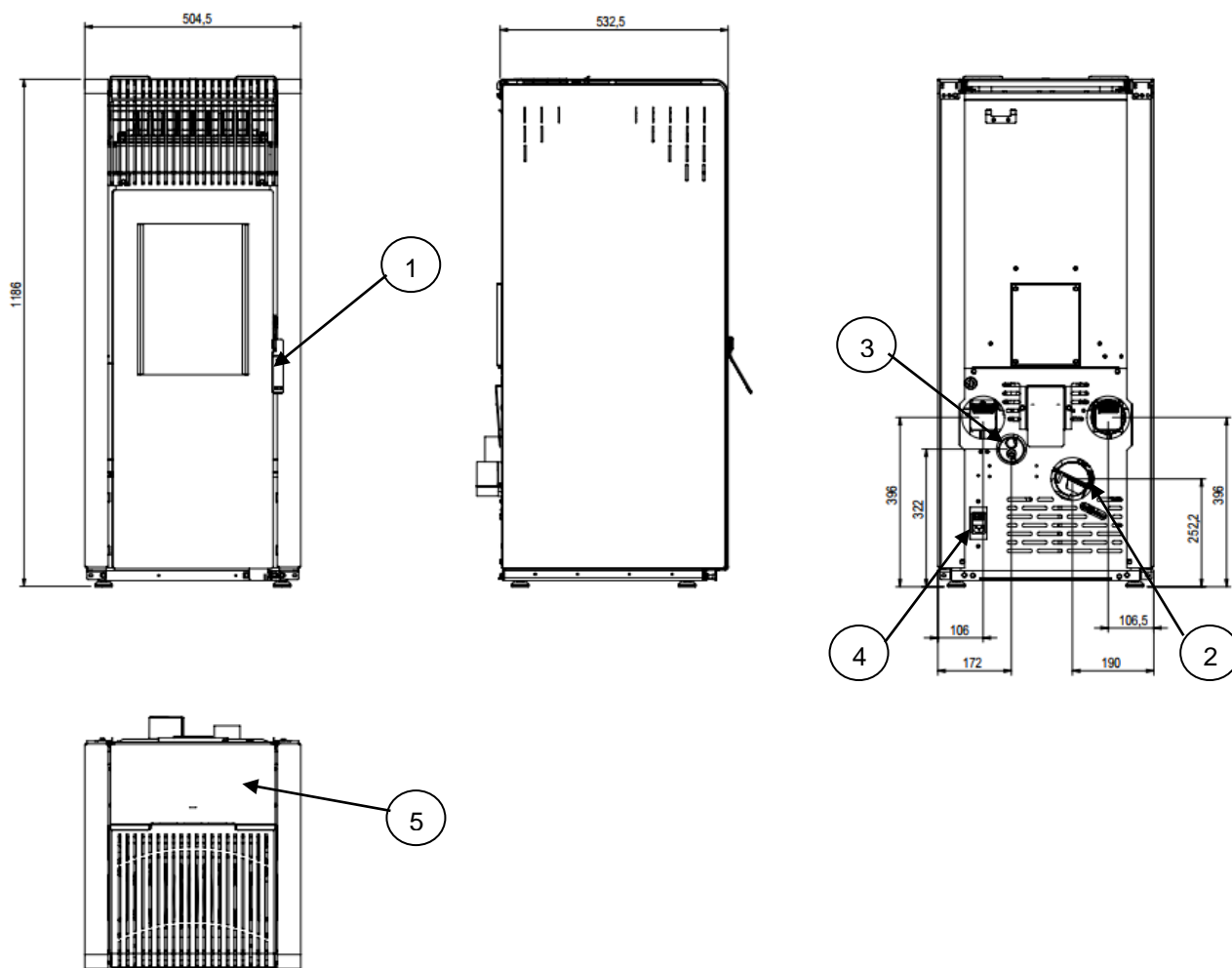

## DIMENSIONES Y COMPONENTES MODELO ASPE



ES

COMPONENTES	
1	Manilla puerta
2	Salida de humos Ø 80
3	Entrada aire Ø 60
4	Conexión eléctrica
5	Cubierta tolva

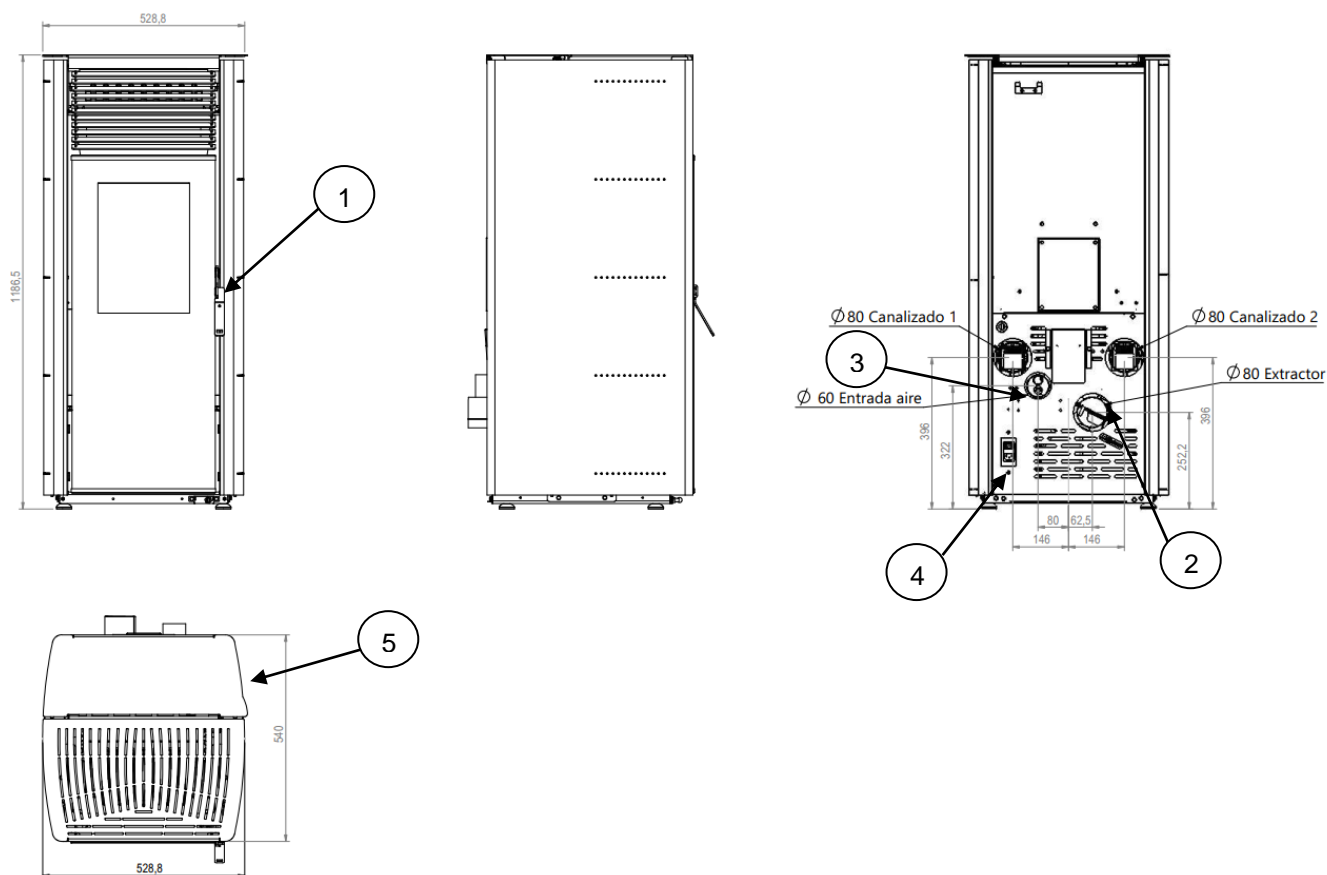
## DIMENSIONES Y COMPONENTES MODELO ARA



COMPONENTES	
1	Manilla puerta
2	Salida de humos Ø 80
3	Entrada aire Ø 60
4	Conexión eléctrica
5	Cubierta tolva

## DIMENSIONES Y COMPONENTES MODELO ERISTE

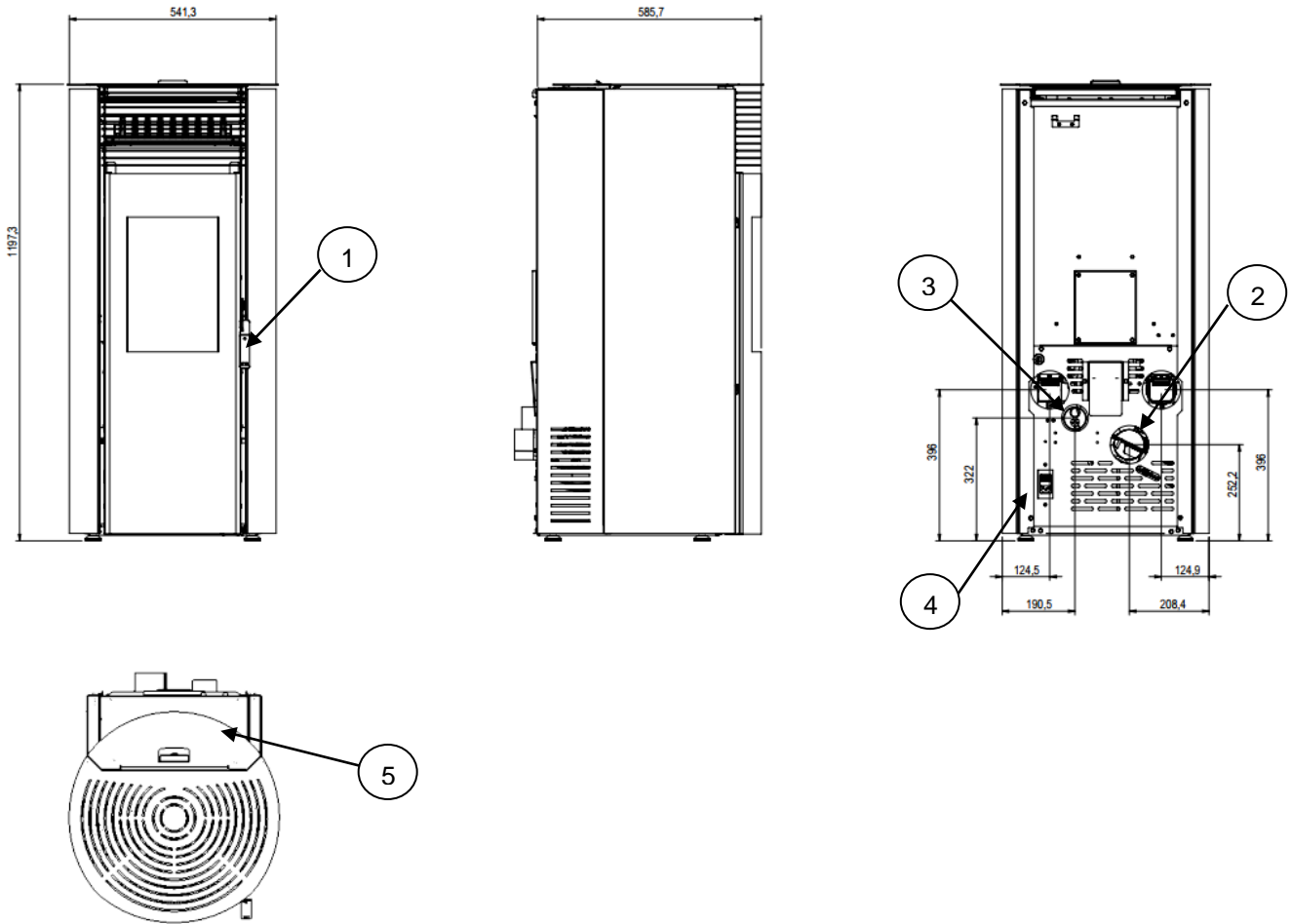

COMPONENTES	
1	Manilla puerta
2	Salida de humos Ø 80
3	Entrada aire Ø 60
4	Conexión eléctrica
5	Cubierta tolva

## 4. COMBUSTIBLE

La estufa ha sido diseñada únicamente para quemar **PELLETS DE MADERA** que cumplan los requisitos marcados por la certificación **DIN PLUS / EN PLUS A1**.

*El pellet de madera es un combustible conseguido gracias al prensado de serrín de leña, extraído de los restos de elaboración y transformación de la madera natural seca. La compactibilidad del producto en el tiempo, está garantizada por una sustancia de tipo natural contenida de la madera: la lignina. La típica forma en pequeños cilindros es conseguida por trefilado.*

ES

### 4.1 PELLETT CERTIFICADO

En el caso del programa 1 se recomienda utilizar pellets con la certificación DINplus o ENplus.

En el mercado existen varios tipos de pellet, con calidad y características que cambian según la elaboración y el tipo de esencias de madera empleado, pero en este caso, la estufa ha sido diseñada exclusivamente para operar con pellet DIN plus / ENplus A1 / ENplus A2, cuyas características garantizan el buen funcionamiento de la misma.

Para obtener cualquiera de estas certificaciones, el fabricante del combustible debe, a través de un laboratorio independiente, someter a análisis varias muestras del pellet que produce. Para el marcado DINplus se deben de pasar los requisitos de la norma austriaca Önorm M 7135, mientras que para el marcado ENplus se aplican los requisitos de la norma EN 14961-2 ENplus.

A continuación se muestran algunos de los principales requisitos de ambas normas:

Dimensiones de los pellet según la norma EN 14961-2 y ÖNORM M 7135				
Requisito	Unidad de medida	DINplus	ENplus A1	ENplus A2
Diámetro *	mm	$4 \leq D < 10$	D06 : $6 \pm 1$	
			D08: $8 \pm 1$	
Longitud *	mm	$\leq 5 \times D$	$3,15 \leq L \leq 40$	
Poder calorífico inferior	MJ/kg (b.h)	$Q \geq 18$ (MJ/kg en b.s)	$16,5 \leq Q \leq 19$	$16,3 \leq Q \leq 19$
Humedad	% (b.h)	$\leq 10$		
Cenizas	% (b.s)	$\leq 0,5$	$\leq 0,7$	$\leq 1,5$



\* Para estufas solamente está permitido:

Diámetro máximo: 6 mm  
Longitud máxima: 30 mm

### 4.2 QUÉ HAY QUE SABER SOBRE EL COMBUSTIBLE

Un combustible certificado bajo cualquiera de las dos normas anteriores es la mejor garantía para el buen funcionamiento de la estufa, pero aun así, hay combustibles que cumplen e incluso superan ampliamente los requisitos, y otros que están al límite de lo que permite la certificación, por lo que la estufa se comportará de forma diferente con un combustible y con otro.

También hay que tener en cuenta que, a lo largo de la temporada de calefacción, el consumo de pellet y otros combustibles se dispara, especialmente en inviernos fríos, y las reservas de combustible se llegan a agotar, teniendo que fabricar más combustible con una materia prima que puede que no sea igual que la que había a



principios del invierno, y aunque compremos el combustible de la misma marca y calidad que el anterior, no tiene las mismas características.

El almacenaje y la manipulación del combustible, por parte del usuario, es también muy importante, ya que si no se hace correctamente, podemos variar las características caloríficas (aumento de la humedad) y físicas (aumentar la proporción de serrín) del combustible.



- Cuando se empiece una nueva partida de combustible es conveniente controlar el funcionamiento de la estufa.
- El combustible debe ser almacenado en un lugar seco, y se debe prestar particular atención a la manipulación de los sacos.

Si el combustible no viniese debidamente marcado, debería exigirse el correspondiente certificado.

Ante un pellet no identificado, o que por diversas circunstancias consideremos que ha podido cambiar de características, podemos aplicar una serie de criterios para saber si es apto o no para su utilización, para lo cual seguiremos los siguientes consejos:

- EVITAR usar pellets de dimensiones diferentes a las indicadas.
- EVITAR usar pellet demasiado duro o demasiado blando.
- EVITAR usar pellet que muestren gránulos de colores no propios de la madera, o excesivamente oscuro.
- EVITAR el empleo de combustible que contenga polvo de serrín mezclado, resinas o sustancias químicas, aditivos o aglutinantes.
- EVITAR usar combustible húmedo.

ES

La elección de combustible no idóneo provoca:

- Acumulación de combustible en el quemador
- Mala combustión
- Ensuciamiento del brasero y los conductos de evacuación humos,
- Aumento del consumo de combustible
- Disminución del rendimiento
- No garantiza el normal funcionamiento de la estufa
- Ensuciamiento del vidrio
- Producción de gránulos inquemados
- Necesidad de realizar más limpiezas y mantenimiento del equipo.

La presencia de humedad en el combustible aumenta el volumen de las cápsulas y las rompe, causando:

- Funcionamientos defectuosos del sistema de carga,
- Acumulación de combustible en el quemador
- Mala combustión



**El empleo de combustible no conforme a las indicaciones del fabricante puede perjudicar a la estufa y comprometer sus prestaciones, dando lugar a la invalidación de la garantía y al fin de la responsabilidad del fabricante sobre el producto.**

Con lo explicado anteriormente queda claro que, al cambiar el combustible que utilizamos en la estufa, el comportamiento de ésta puede ser diferente, y aunque la placa electrónica dispone de un sistema que se va adaptando a los cambios de condiciones para conseguir siempre una buena combustión, conviene observar el comportamiento de la estufa cada vez que empecemos una partida nueva de combustible.

## 5. INSTALACIÓN

**La instalación de las Estufas de Aire LASIAN debe ser realizada únicamente por personal cualificado, siguiendo las instrucciones del fabricante y de acuerdo con todas las normas y reglamentos vigentes que le sean de aplicación. De no ser así, el fabricante no se hace responsable en caso de producirse cualquier accidente.**



## 5.1 ELECCIÓN DE LA UBICACIÓN

Está prohibida la instalación de la estufa en el exterior (expuesto a los agentes atmosféricos) o en zonas húmedas, así como en dormitorios, locales de baño o ducha y en locales dónde haya otro aparato de calefacción si no tiene las dimensiones adecuadas y no dispone de un adecuado flujo de aire.

Al elegir la ubicación de la estufa, buscaremos que el trazado hasta la conexión al conducto vertical de la salida de humos sea lo más corto posible, y se facilite lo máximo posible la salida de los gases de combustión (ver sección "**5.4- CONDUCTO DE HUMOS O CHIMENEA**").

Puesto que tanto en la estufa como en los conductos de humos podemos tener temperaturas altas, hay que seguir ciertas Normas y recomendaciones de seguridad para prevenir posibles incendios y situaciones de peligro, por lo que para hacer la instalación consultaremos la sección "**5.3- PREVENCIÓN DE INCENDIOS DOMÉSTICOS**".

Para asegurar el suministro de aire a la estufa para la combustión, y mantener dentro del recinto unas condiciones ambientales adecuadas, hay que tener en cuenta todo lo referente a ventilación que se explica en el apartado "**5.5- TOMA DE AIRE Y VENTILACIÓN**".

Deberemos disponer también de una toma de corriente adecuada cerca de la estufa (ver sección "**5.6- CONEXIÓN ELÉCTRICA**"), de forma que cuando la instalación quede terminada, el cable de red que viene con el equipo se pueda conectar y desconectar con facilidad.

Para facilitar la carga del pellet y el acceso al panel de mandos, así como las labores de mantenimiento o cualquier tipo de intervención en la estufa, será necesario dejar unas distancias mínimas por encima y alrededor de la misma. Una referencia a seguir podría ser la exigida por cuestión de seguridad en el punto "**5.3.1 DISTANCIAS MÍNIMAS DE SEGURIDAD**", aunque al menos en el lado derecho de la estufa, sería conveniente dejar una distancia mínima de 400 mm. para poder acceder a la parte trasera de la estufa.



La instalación y la utilización del producto deben hacerse siempre en conformidad con las instrucciones del fabricante, respetando las normativas europeas, nacionales y reglamentos locales donde el producto está instalado.

## 5.2 DESEMBALAJE

Desembalar el producto prestando atención de no dañarlo ni rayarlo. Extraer del depósito de la estufa la bolsa de accesorios (contiene las patas de la estufa, el cable de alimentación y el manual de instrucciones) y del hogar posibles piezas de poliestireno o cartón utilizadas para bloquear partes extraíbles, etc.

Se recuerda, además, no dejar al alcance de los niños partes del embalaje (bolsas de plástico, poliestireno, etc.) que podrían ser potenciales fuentes de peligro, eliminándolas según las leyes vigentes.

## 5.3 PREVENCIÓN DE INCENDIOS DOMÉSTICOS

- En la instalación y la utilización de la estufa deben cumplirse las instrucciones del fabricante y todas las normativas técnicas y de seguridad que le correspondan. De no ser así, el fabricante no se hace responsable en caso de producirse cualquier accidente.
- Para la instalación de la estufa hay que tener en cuenta lo expuesto en el apartado: "**5.3.1- DISTANCIAS MÍNIMAS DE SEGURIDAD**".
- Si el suelo está realizado de material combustible, es necesario colocar la estufa sobre una tarima de material ignífugo de la forma en que se indica en el apartado: "**5.3.2- PROTECCIÓN DEL SUELO**".
- Cuando una chimenea atraviesa una pared o un techo es necesario adoptar medidas específicas, las cuales podemos ver en el apartado: "**5.3.3- MEDIDAS A ADOPTAR PARA ATRAVESAR CERRAMIENTOS**".
- A la hora de realizar la instalación de la chimenea hay que tener en cuenta una serie de Normas y reglamentos técnicos que, además de ser necesarios para el buen funcionamiento de la estufa, juegan un papel muy importante en el tema de prevención de posibles incendios "**5.4.1-CONSIDERACIONES GENERALES**".





- Se recomienda mantener fuera de la zona de foco de calor (al menos a 1,5 metros de distancia) cualquier elemento combustible o inflamable como vigas de madera, muebles, cortinas, líquidos inflamables, etc. En el caso de que en el espacio de alrededor haya revestimientos inflamables o sensibles al calor, se debe colocar una capa protectora de material aislante y no combustible.
- Hay que realizar limpiezas periódicas de la estufa y de los conductos de humos, puesto que el hollín y otros residuos de la combustión acumulados, podrían llegar a entrar en combustión.
- En caso de incendio de la chimenea, use los sistemas extinción adecuados para apagar el fuego, o póngase en contacto con los bomberos para su intervención.

### 5.3.1- DISTANCIAS MINIMAS DE SEGURIDAD

Las siguientes figuras muestran las distancias mínimas de seguridad que deben garantizarse siempre de forma obligatoria.

**INSTALACIÓN EN ÁNGULO (mm)**

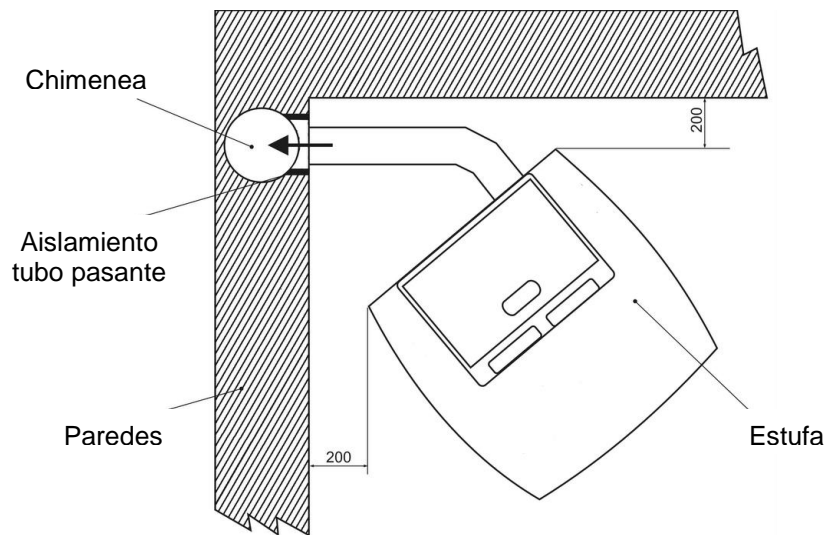

**ES**

**INSTALACIÓN A PARED (mm)**

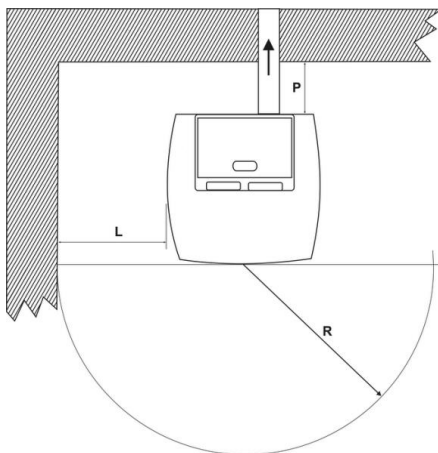

**Distancias de seguridad a material inflamable**

	mm
Trasera	P = 200
Lateral	L = 200
Frontal	R = 1500



### DISTANCIA A CONTRATECHOS O TECHOS INFLAMABLES (mm)

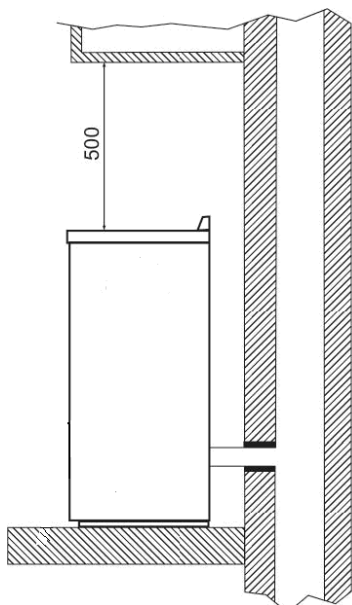

### DISTANCIA DESDE LA INSTALACIÓN DE SALIDA DE HUMOS A PAREDES INFLAMABLES (mm)

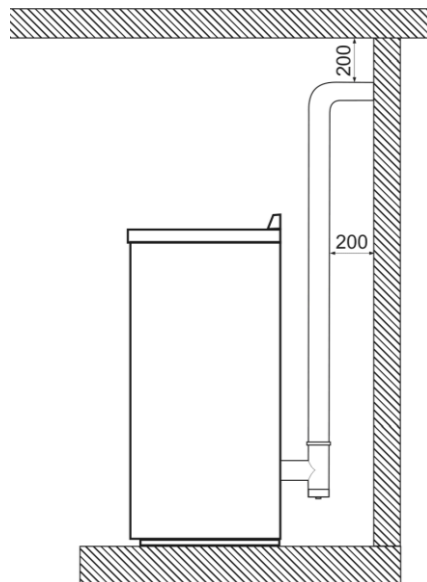

ES

### 5.3.2- PROTECCIÓN DEL SUELO

En caso de suelo sensible al calor o inflamable, es necesario colocar una tarima o zócalo de protección que separe la estufa del suelo.

Utilizaremos para ello un material resistente al fuego como chapa de acero, mármol, baldosas, etc. Cualquiera que sea el material de protección elegido para la realización del zócalo, éste tiene que ser capaz de resistir sin deformarse ni romperse el peso de la estufa.

El espesor no será nunca inferior a 2 mm, y debe sobresalir un mínimo de 300 mm por delante de la estufa y 150 mm por los laterales y la parte posterior (ver fig. 5.1 y 5.2).

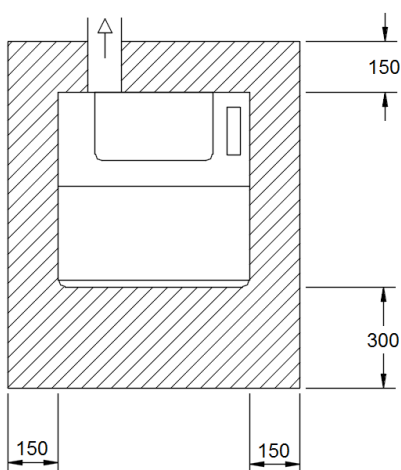

Fig. 5.1

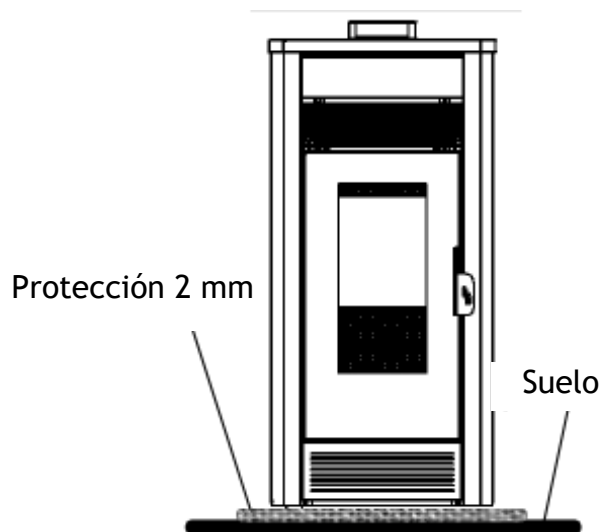

Fig. 5.2



### 5.3.3- MEDIDAS A ADOPTAR PARA ATRAVESAR CERRAMIENTOS

Para evacuar los gases de la combustión hasta el exterior, el conducto de humos tiene que atravesar alguno de los cerramientos del local donde está instalado, incluso en ocasiones, debe pasar por más de una estancia hasta llegar a la cumbre.

El tamaño de los orificios a practicar depende del diámetro del conducto y del material del cerramiento a atravesar. Una vez pasado el tubo, el espacio que queda hasta llenar el orificio debe rellenarse con aislante El espacio que queda entre de origen mineral (lana de roca, fibra cerámica), con una densidad nominal mayor de 80 kg/m<sup>3</sup>.

Tabla de orificios mínimos a practicar y espesor de aislamiento correspondiente:

	Espesor aislante [mm]	Diámetro tubo de salida humos [mm]	
		Ø80 Hasta 24 kW	Ø 100 Desde 28 kW
		Diámetros agujeros a realizar [mm]	
Pared en madera inflamable, o con partes inflamables	100	280	300
Pared o techo en cemento	50	180	200
Pared o techo en ladrillos	30	140	160

ES

## 5.4 CONDUCTO DE HUMOS O CHIMENEA

Para poder sacar al exterior los gases que se producen en la estufa durante la combustión, necesitamos conectar a ésta un conducto de humos o chimenea.

### 5.4.1-CONSIDERACIONES GENERALES

Para la instalación de la chimenea hay que tener en cuenta los siguientes puntos:

Cada estufa debe tener su propio conducto de humos, al que no podrá conectarse ninguna otra chimenea, estufa, caldera, ni campana extractora de ningún tipo (*fig. 5.3*).

El trazado de la misma será lo más corto posible y buscando siempre la máxima verticalidad. El diámetro a poner lo elegiremos en función de las directrices marcadas en el apartado **“5.4.2- ELECCIÓN Y CÁLCULO DEL CONDUCTO”**.

La sección interna debe ser uniforme, preferiblemente circular. Las secciones cuadradas o rectangulares deben tener aristas redondeadas con un radio no inferior a 20 mm, las curvas serán regulares y sin discontinuidades, procurando que las desviaciones del trazado con respecto al eje no sean superiores a 45° (*fig. 5.4*).

Está prohibida la instalación de cierres o válvulas que pueden obstruir el paso de la salida de los humos.

Hay que evitar los tramos horizontales de chimenea, ya que esto provoca un mayor ensuciamiento de la misma y requiere de una mayor frecuencia de limpieza de los conductos. En caso de ser inevitable, se dará un mínimo de inclinación ascendente en el sentido de flujo de los gases, y se instalará “T” en los cambios de dirección para poder limpiar los tubos sin tener que desmontarlos (*ver Fig. 5.5*).

Para la instalación del conducto deben respetarse ciertas distancias y normas de seguridad (*ver apartado “5.3- PREVENCIÓN DE INCENDIOS DOMÉSTICOS”*).

El tubo de salida de humos siempre tiene que terminar su recorrido en posición vertical, y deberá llevar en su parte superior un dispositivo llamado remate (*ver apartado “5.4.6- REMATE DE LA SALIDA DE HUMOS”*).

Se debe realizar la instalación de descarga de tal modo que, una vez terminada, se garantice la limpieza periódica sin que sea necesario desmontar parte alguna. Se recomienda además, que el conducto de humos esté dotado de una cámara de recogida de materiales sólidos y posibles condensaciones, situada debajo de la boca del conducto, para que pueda abrirse e inspeccionarse fácilmente (*ver Fig. 5.5*).





La salida de los gases de combustión de la estufa es forzada gracias a un extractor que mantiene en depresión la cámara de combustión y en ligera presión los tubos de descarga. Por lo tanto, se tiene que verificar que el conjunto de la instalación de evacuación de gases, incluido el extractor, está fijado correctamente y completamente estanco, tanto por funcionamiento como por seguridad.

ES



Figura 5.3



Figura 5.4

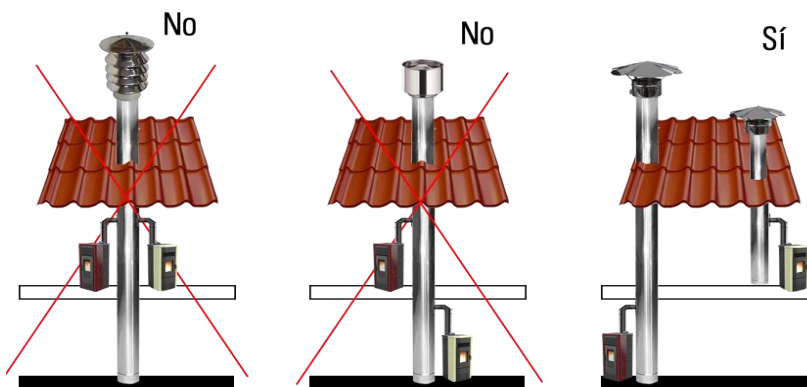

Figura 5.5

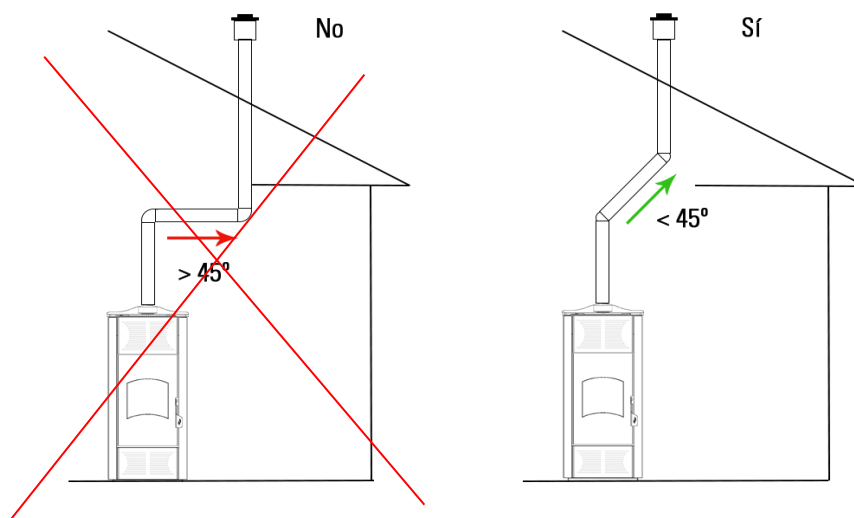

## 5.4.2- ELECCIÓN Y CÁLCULO DEL CONDUCTO

Para el trazado de la chimenea, tendremos en cuenta las siguientes indicaciones:

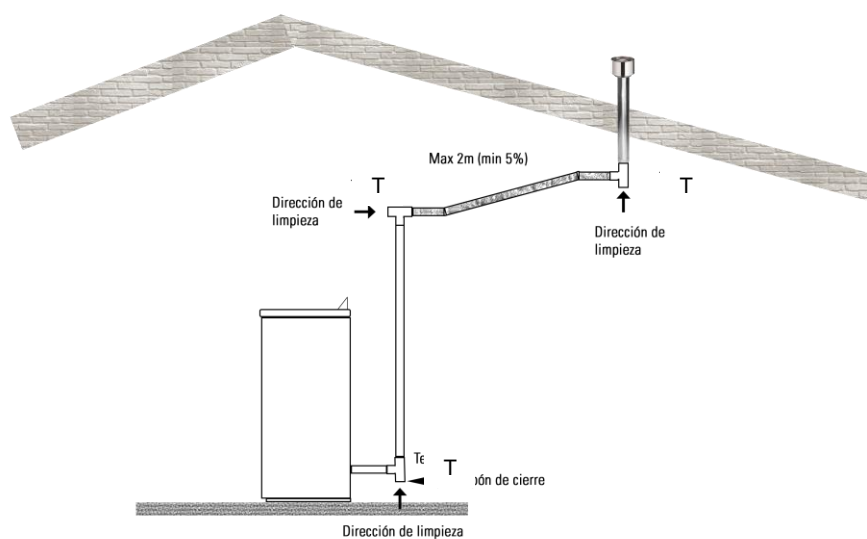
Se pueden utilizar tubos de acero aluminado barnizado de espesor mínimo 1.5 mm, tubos de acero inoxidable AISI 316, o tubos de porcelana de espesor mínimo 0.5 mm.

Los tubos flexibles son admitidos si cumplen las especificaciones marcadas por la ley (de acero inoxidable con pared interior lisa), y las abrazaderas de unión macho-hembra tienen que tener una longitud mínima de 50 mm.

Para la realización de la salida de humos, los tubos a utilizar podrán tener un diámetro nominal comprendido entre los 80 mm y los 150 mm, a elegir en función de las necesidades y características de la estufa y de la instalación.

- En el cuadro siguiente se dan las recomendaciones para los tubos de los diámetros más utilizados, teniendo en cuenta que las longitudes máxima y mínima se cuentan a partir de la "T" de salida de la estufa, y es también a partir de allí dónde se debería aumentar el diámetro del conducto en caso de ser necesario (ver fig. 5.6):

LIMITACIONES	CON TUBO Ø 80 mm	CON TUBO A DOBLE PARED Ø 100 mm
Longitud mínima (obligatorio en vertical)	1.5 m	2m
Longitud máxima (con 2 curvas de 90°)	5.0 m	8m
Recomendable altura máxima de instalación sobre nivel del mar *	1.100 m	-
Tramos horizontales con pendiente min. 5%	2 m	2 m

ES

\*El rendimiento de la estufa se podría ver afectado en función de la altitud a la que está instalada.



Figura 5.6



La longitud máxima permitida para cada diámetro ha sido calculada para conducto instalado verticalmente, con un máximo de 2 curvas de 90° y prácticamente sin tramo horizontal (sólo para atravesar la pared si fuese necesario).

Si el trazado fuese diferente, habría que calcular cual sería la "**pérdida de carga equivalente**" de la instalación, utilizando la tabla que aparece a continuación.

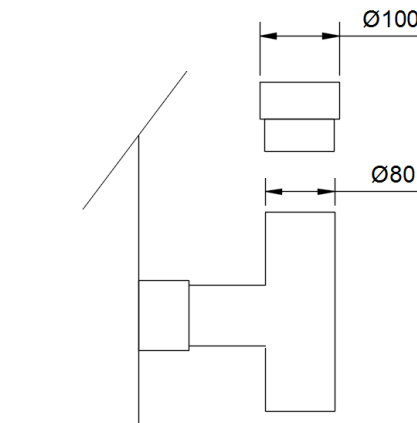
### TIPO DE TRAZADO O ACCESORIO

### LONGITUD A RESTAR DEL TOTAL PERMITIDO

Curva de 90°	1 metro
Curva de 45°	0.5 metros
Tramo horizontal	1 metro
Tramo diagonal	0.5 metros
Accesorio en "T"	1 metro



La “**Pérdida de carga equivalente**” de una instalación, es el resultado de la suma de los metros totales a instalar (que incluye las pérdidas de una curva a 90° y la “T” de registro), más las pérdidas adicionales que se derivan de la aplicación de la tabla anterior.

La suma de estas pérdidas debe de ser menor, o como mucho igual, a la longitud máxima permitida que viene indicada en la tabla de limitaciones. Si no fuese así, hay que aumentar el diámetro del conducto a instalar:

$$\text{Pérdida de carga equivalente} \leq \text{Longitud máxima permitida}$$

### 5.4.3- UTILIZACIÓN DE CHIMENEA DE TIPO TRADICIONAL

Si se desea utilizar una chimenea ya existente se aconseja revisarla por un deshollinador profesional para verificar que sea completamente estanca, ya que de lo contrario los humos, que podrían estar en ligera presión positiva respecto a la atmosférica, podrían filtrarse por eventuales grietas de la chimenea e invadir ambientes habitados.

Si durante la inspección se halla que la chimenea no está perfectamente estanca, se aconseja entubarla con material nuevo.

Si la sección de la chimenea existente es excesiva, se contemplará la inserción de un tubo con diámetro máximo de 150 mm por el interior de esta, siendo aconsejable además el aislamiento de los conductos de humos. En las figuras "5.7 y 5.8" se representan las soluciones a adoptar en el caso de que se quiera utilizar una chimenea ya existente:

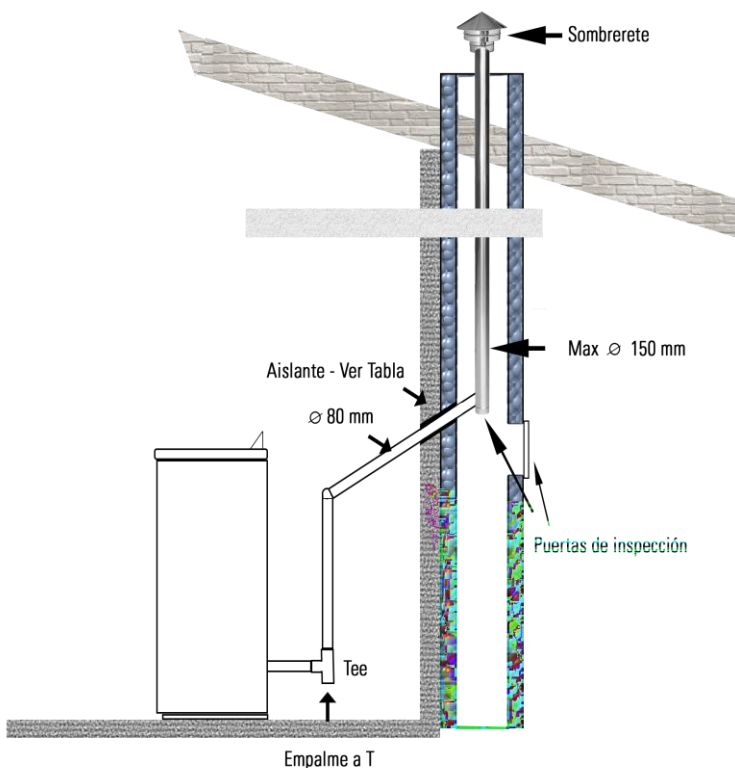

**Figura 5.7**

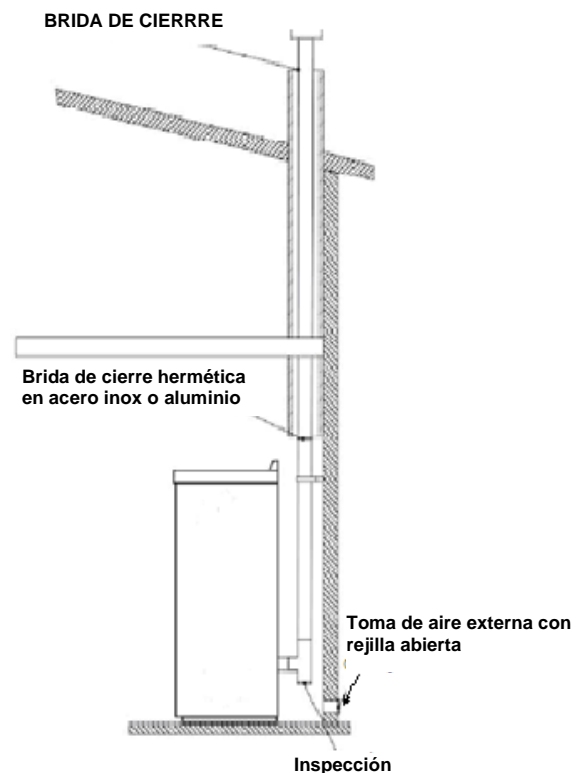

**Figura 5.8**



### 5.4.4- CHIMENEA ESTUFAS ESTANCAS

Las estufas estancas son fabricadas con una estructura perfectamente hermética y no consumen oxígeno del ambiente puesto que toman todo el aire del exterior de la habitación donde están instaladas (si están correctamente instaladas).

Este tipo de estufas pueden ser instaladas en viviendas que poseen un elevado grado de aislamiento, “Casas pasivas” (Passivhaus) o de alta eficiencia energética. Gracias a esta tecnología, no hay ningún riesgo de emisiones de humo en el ambiente, y no son necesarias las rejillas de aireación. Por consiguiente, no se crean flujos de aire frío en el ambiente, haciéndolo menos confortable, y reduciendo la eficiencia global de la instalación.

Las estufas estancas pueden ser instaladas incluso en presencia de ventilación forzada o en locales que pueden ponerse en depresión respecto al exterior.

En el caso de una estufa estanca, es posible efectuar los siguientes tipos de conexión de chimenea:

- Chimenea independiente de la toma de aire: evacuación de humos (1) y toma de aire comburente directamente del exterior (2).

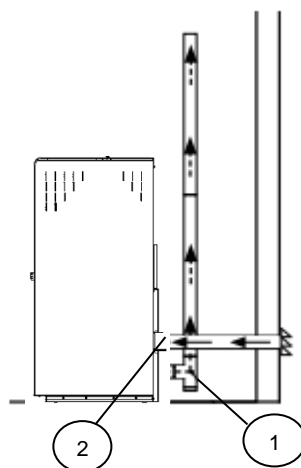

- Chimenea concéntrica o coaxial: evacuación de humos (1) y canalización del aire comburente (2). Por lo tanto, no es necesaria la instalación de una rejilla para la toma de aire comburente en el interior del local donde se instale la estufa.

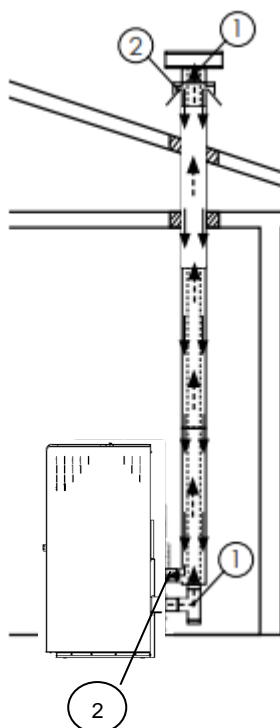

ES





Tanto para la chimenea concéntrica como para la chimenea independiente con toma de aire directamente del exterior, se recomienda no exceder 2,5 / 3 metros lineales para asegurar el suministro correcto de oxígeno a la combustión.

### 5.4.5- TRAMO DE CHIMENEA EXTERIOR

Es posible utilizar una chimenea que vaya por el exterior sólo si se respetan los siguientes requisitos:

- Deben ser utilizados tubos aislados con doble pared en acero inoxidable, fijado éste al edificio.
- En la base del conducto debe haber un registro para el mantenimiento periódico.
- La chimenea debe subir hasta cumbre, debiendo cumplir además el resto de los requisitos que le correspondan del presente capítulo "**5.4- CONDUCTO DE HUMOS O CHIMENEA**"

*Ejemplo de instalación de estufa con tramo de chimenea exterior* →

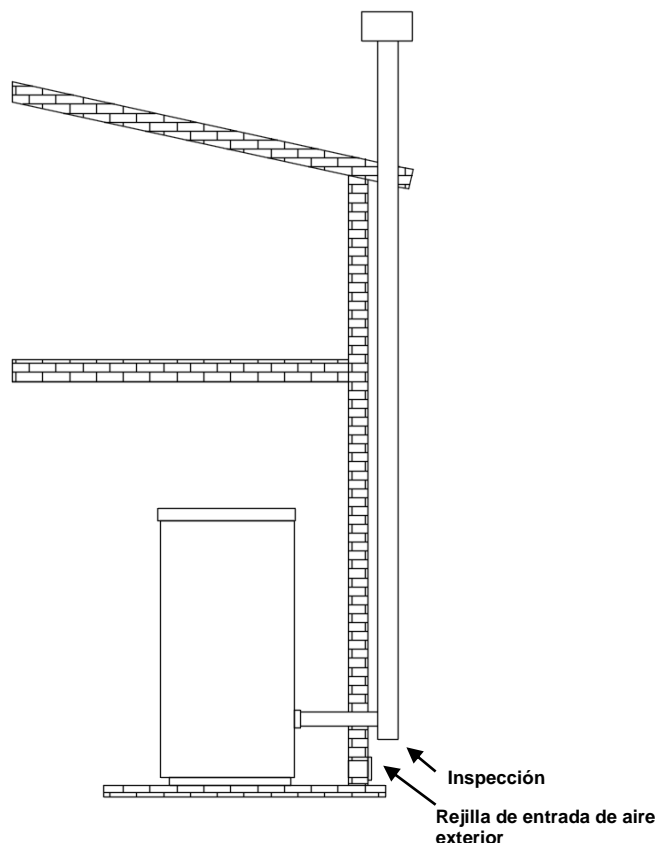

### 5.4.6- REMATE DE LA SALIDA DE HUMOS

El tubo de salida de humos siempre tiene que terminar su recorrido en posición vertical, y deberá llevar en su parte superior un dispositivo que llamaremos remate.

El remate exterior de la chimenea debe cumplir los siguientes requisitos:

- Tener una sección interna útil equivalente a la de los tubos de evacuación.
- Tener una sección útil de salida no inferior al doble de la de los tubos de evacuación.
- Debe impedir la penetración en la chimenea de lluvia, nieve o cuerpos extraños.
- El remate exterior debe estar colocado de forma que se garantice la adecuada dispersión y dilución de los productos de la combustión, y en cualquier caso fuera de la zona de reflujo. Para ello utilizaremos un remate del tipo anti-viento que supere la cumbre (*ver fig. 5.9*).
- Con edificios y otros obstáculos colindantes, tendremos en cuenta las distancias y medidas indicadas por la Norma correspondiente.
- Está completamente prohibida la instalación de sombreretes o deflectores para salida horizontal, especialmente como los utilizados en calderas murales de gas (*ver fig. 5.10*), ya que ponen en sobrepresión la estufa y pueden dar lugar a problemas de combustión.







Para el correcto funcionamiento de la estufa, la capacidad de evacuación de los humos debería de mantenerse dentro de ciertos parámetros bajo cualquier condición atmosférica, por lo que es muy importante elegir bien el lugar dónde pondremos el remate y el tipo de remate a utilizar.



**Nunca cubra la chimenea con redes o mallas anti-pájaros o similares.**

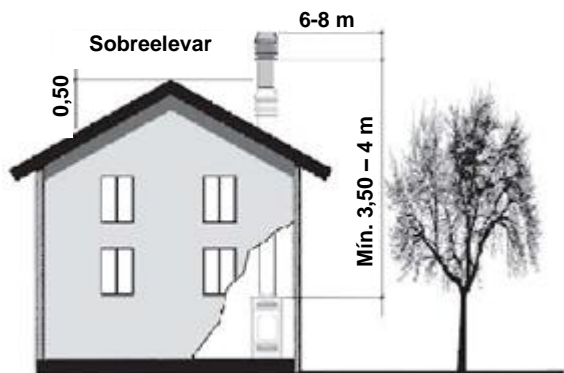

**Figura 5.9**



**Figura 5.10**

**ES**

## 5.5 TOMA DE AIRE Y VENTILACIÓN

- En el local donde tenemos instalada la estufa, debemos asegurar que en todo momento vamos a disponer del aire necesario para garantizar una buena combustión (unos 45 m<sup>3</sup> por kilo de pellet), además de unas condiciones ambientales óptimas de habitabilidad dentro del recinto.
- Si no disponemos de la ventilación natural suficiente, será imprescindible practicar alguna abertura en el cerramiento, de las dimensiones adecuadas, que nos suministre el aire necesario desde el exterior (como mínimo tendrá una sección de 100 cm<sup>2</sup>).
- Siempre que sea posible, la entrada de aire exterior debe estar comunicada directamente con el ambiente donde está instalada la estufa. La haremos asegurándonos que no pueda ser obstruida, y la protegeremos con una rejilla permanente u otra protección adecuada, aumentando la abertura el porcentaje que sea necesario para mantener la superficie útil de entrada de aire que hayamos calculado.
- El flujo de aire también puede obtenerse desde un local adyacente al de la instalación, siempre que dicho flujo pueda llegar fácilmente a través de aberturas permanentes, que no se puedan cerrar y que comuniquen con el exterior.
- El local adyacente no puede estar destinado a garaje, almacén de material combustible ni a actividades con riesgo de incendio.
- No se debe utilizar nunca en el mismo entorno dos estufas, una chimenea y una estufa, etc., ya que el tiro de uno de los aparatos podría interferir en el funcionamiento del otro.
- Tampoco están permitidos los conductos de ventilación colectivos, ya que pueden causar un vacío en el entorno de la instalación, incluso si se ha instalado en columnas adyacentes y comunicadas con el local de instalación.
- La toma del aire comburente de la estufa no puede conectarse a una instalación de distribución de aire, ni tampoco se recomienda tomar el aire directamente de la toma practicada en la pared. En caso de hacerse, utilizaremos tubo de Ø 80 y con un máximo de 1,5 metros (a descontar de la longitud máxima permitida del conducto de humos).
- A la hora de situar la toma (o tomas) de aire es necesario respetar ciertas distancias para evitar problemas:



La toma de aire debe estar colocada al menos a:		
1,5 m	Por debajo de	Puertas, ventanas, descargas de humos, cámaras, etc.
1,5 m	Alejado horizontalmente de	
0,3 m	Por encima de	Salidas de humos
1,5 m	Alejado de	



En el caso de estufas estancas, la toma de aire no es necesaria, ya que toman el aire directamente del exterior.

ES

## 5.6 CONEXIÓN ELÉCTRICA

Necesitamos disponer de una toma de 230 v - 50 Hz con toma de tierra, capaz de soportar al menos los 400 W de potencia puntual de encendido, y con su propio interruptor diferencial.

El sistema eléctrico debe estar dimensionado adecuadamente a la potencia eléctrica de la estufa.

La estufa se suministra con un cable de alimentación que debe conectarse a una toma de 230V 50Hz.

La conexión de la toma de corriente en la parte posterior de la estufa se muestra en la figura.

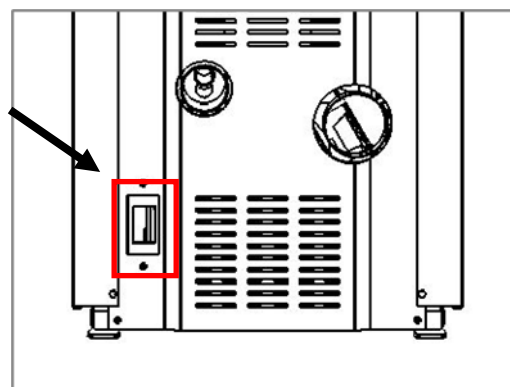

Asegurarse de que el interruptor general de la estufa esté en 0, y a continuación conectar el cable de alimentación primero detrás de la estufa y después a una toma eléctrica en la pared. Accionar el interruptor general colocado de la estufa sólo cuando se encienda la estufa; en caso contrario, es aconsejable desconectar el cable de conexión de la estufa.

	Modelo 12 kW	Modelo 14 kW
Consumo eléctrico máximo en encendido (6 min)	300 W	
Consumo eléctrico (W)	72 W	83 W
Tensión y frecuencia de alimentación	230 V / 50Hz	

Por ley, la instalación debe estar provista de toma de tierra y de interruptor diferencial. Asegurarse de que el cable de alimentación eléctrica, en su posición definitiva, no entre en contacto con partes calientes.



La toma de corriente debe ser monofásica con fase, neutro y toma a tierra. Si la tensión de red no es sinusoidal (como por ejemplo grupos electrógenos u otros equipos) la estufa podría dar errores.



## 5.7 ESTUFAS CANALIZADAS

Todas las estufas estándar se pueden transformar en canalizadas mediante el kit de canalización (cód. 82999), el cual incluye ventilador, envolventes y cableado.

Las estufas canalizadas Lasian resultan particularmente indicadas en viviendas en las que es necesario calentar distintas habitaciones. Están dotadas de una salida posterior de Ø 60 que sale en la parte trasera de la estufa. La distancia máxima que se puede alcanzar es de aproximadamente 8 m (**Nota: es necesario tener en cuenta que los codos a 90° equivalen a 1 metro lineal de distancia en la instalación**).

Para la instalación del kit de canalización siga las instrucciones suministradas junto con el kit.

Además, también es posible controlar la temperatura de la habitación a la que se conduce el aire canalizado mediante el termostato ambiente inalámbrico (cód. 90911). Este accesorio es opcional.

**ES**

## 6. INSTRUCCIONES DEL RECEPTOR DE CONTROL

En la parte trasera de la estufa se encuentra el receptor de control para gestión general de la estufa.

El receptor de control incluye un módulo de radiofrecuencia (RF 868 MHz) para comunicarse con el control remoto, e incluye un módulo Wi-Fi mediante el cual es posible la conexión a la App "Lasian Wi-Fi Control" (ver el manual "MN90340-Manual Lasian Wi-fi Control").

El receptor de control está compuesto por 3 pulsadores y nueve leds informativos, todo distribuido de la forma que podemos ver a continuación:

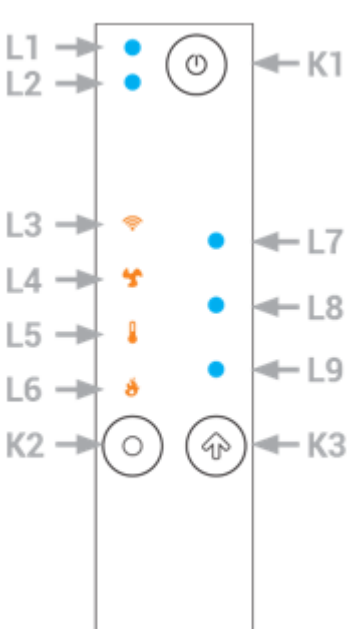

ES

 <p>Diagrama del receptor de control con las siguientes etiquetas:</p> <ul style="list-style-type: none"> <li>L1, L2: Dos LEDs azules.</li> <li>L3: LED Wi-Fi naranja.</li> <li>L4: LED de mantenimiento naranja.</li> <li>L5: LED de potencia de calefacción naranja.</li> <li>L6: LED de potencia de combustión naranja.</li> <li>L7, L8, L9: Tres LEDs azules.</li> <li>K1: Botón de encendido/apagado.</li> <li>K2: Botón de selección de parámetro.</li> <li>K3: Botón de modificación de parámetro.</li> </ul>	<p><b>L1: Led multi-color:</b></p> <ul style="list-style-type: none"> <li>• AZUL: Sistema Apagado.</li> <li>• VERDE: Sistema Encendido.</li> <li>• VERDE parpadeando: Sistema en Ignición o Extinción.</li> <li>• ROJO alternado con los otros dos colores: Sistema en Error.</li> </ul> <p><b>L2: Mantenimiento.</b></p> <p><b>L3 Led Wi-Fi:</b></p> <ul style="list-style-type: none"> <li>• Fijo: Conectado a la red WIFI local.</li> <li>• Parpadeando: Configuración WIFI.</li> </ul> <p><b>L4:</b> Visualiza la Potencia de Calefacción en los valores de los Leds L7, L8, L9.</p> <p><b>L5:</b> Visualiza el Termostato ambiente local en los valores de los Leds L7, L8, L9.</p> <p><b>L6:</b> Visualiza la Potencia de Combustión en los valores de los Leds L7, L8, L9.</p> <p><b>L7 - L8 - L9:</b> Visualizan el valor del parámetro seleccionado (Mínimo, Medio, Máximo).</p> <p><b>Tecla K1:</b> Pulsando durante 3 segundos enciende/desbloquea/apaga el sistema de calefacción.</p> <p><b>Tecla K2:</b> selecciona el parámetro que se quiera visualizar (<i>Potencia de Combustión, Termostato Ambiente, Potencia de Calefacción</i>). Si se pulsa durante tres segundos, hace que se entre en modo de configuración de la red WIFI local (Led L7, L8, L9 parpadean).</p> <p><b>Tecla K3:</b> Un simple clic permite entrar en modificación del parámetro seleccionado (el led correspondiente al parámetro parpadea mientras que los Leds L7, L8, L9 muestran su valor). Si se sigue pulsando la tecla, se modifica el valor del parámetro. Si se pulsa durante el modo de configuración de la red WIFI local, permite empezar el proceso de configuración y si se pulsa durante unos segundos, en cambio, permite restablecer la configuración.</p>
---------------------------------------------------------------------------------------------------------------------------------------------------------------------------------------------------------------------------------------------------------------------------------------------------------------------------------------------------------------------------------------------------------------------------------------------------------------------------------------------------------------------------------------------------------------------------------------------------------	-----------------------------------------------------------------------------------------------------------------------------------------------------------------------------------------------------------------------------------------------------------------------------------------------------------------------------------------------------------------------------------------------------------------------------------------------------------------------------------------------------------------------------------------------------------------------------------------------------------------------------------------------------------------------------------------------------------------------------------------------------------------------------------------------------------------------------------------------------------------------------------------------------------------------------------------------------------------------------------------------------------------------------------------------------------------------------------------------------------------------------------------------------------------------------------------------------------------------------------------------------------------------------------------------------------------------------------------------------------------------------------------------------------------------------------------------------------------------------------------------------------------------------------------------------------------------------------------------------------------------------------------------------------------------------------------------------------------------------------------------------------------------

### Modificación del valor de un parámetro:

Seleccione el Parámetro que desea modificar con la tecla K2.

Pulse la tecla K3 para entrar a modificar el valor, el led correspondiente al parámetro parpadea mientras que los Leds L7, L8, L9 muestran su valor.

Pulse de nuevo la tecla K3 para modificar el valor.

Los datos se guardan después de 5 segundos si no se pulsa ninguna tecla o si se pasa al siguiente parámetro pulsando K2.

### Valores LED L7, L8 y L9

Valor Led	0	Mínimo	Medio	Máximo	Auto (sólo para potencias)
L7	●	○	○	●	●
L8	○	○	●	●	●
L9	○	●	●	●	●

**ES**

**NOTA:** El usuario puede configurar el valor Mínimo, Medio y Máximo del Termostato Ambiente local a través del mando de control remoto.

## 7. INSTRUCCIONES DEL MANDO DE CONTROL REMOTO

El control remoto desempeña la función de terminal inalámbrico y pantalla para el receptor de control situado en la parte trasera de la estufa al cual está vinculado, y permite gestionar y supervisar el funcionamiento de la estufa en tiempo real.

Sus principales características son:

- Control remoto de la estufa con alimentación por pilas.
- Termostato Ambiente.
- Sistema de gestión de los parámetros de funcionamiento del receptor de control al cual está vinculado.

### Advertencias:

El control remoto funciona aprovechando la interfaz de radio 868,3MHz.







El alcance del dispositivo se podría ver reducido significativamente en caso de ambiente ruidoso: otros dispositivos como auriculares inalámbricos, transmisores de video, juguetes, u otros aparatos podrían influir en las prestaciones del sistema.

Controle la posible presencia de tales dispositivos y apáguelos o limite su uso.

En el caso de interacción de más de un dispositivo de control remoto con más de una estufa, será necesario asociar cada dispositivo de control remoto a su correspondiente estufa.





## 7.1 TECLAS

Tecla	Función
	Encendido y Apagado pulsando el botón durante 3 segundos. Desbloqueo del sistema pulsando el botón durante 3 segundos.
	Salida de los menús.
 (SET)	Acceso a los submenús, modificación y almacenamiento de datos.
	Acceso al Menú Potencia de Combustión. Aumento valores. Desplazamiento por el menú y submenús.
	Acceso al Menú Termostato Ambiente. Disminución valores. Desplazamiento por el menú y submenús.
Botón lateral derecho naranja	Modo Sleeping Pulsando el botón naranja lateral cuando el mando se encuentra en la pantalla principal, éste continúa funcionando pero “descansa” disminuyendo así el consumo de las pilas. Para volver a encender el mando pulse de nuevo el botón.
	Modo Standby Pulsando el botón naranja lateral durante 3 segundos desde la pantalla principal, el mando se apaga por completo disminuyendo así el consumo de las pilas. Esta función se debe emplear en el caso de que no se vaya a utilizar el mando por un tiempo prolongado. Si la función está activada, el sistema utilizará la sonda ambiente situada en la base. Para volver a encender el mando pulse de nuevo la tecla y presione 2 veces la tecla  .

### RESETEAR ERRORES, ENCENDER Y APAGAR LA ESTUFA

Si realizamos una **pulsación prolongada** sobre el botón  tanto del receptor de control como el control remoto, cambiaremos el estado en el que se encuentra en ese momento la estufa, pudiéndose dar los siguientes casos en función de la fase en la que se encuentra:

FASE EN QUE SE ENCUENTRA ANTES DE PULSAR 	FASE DESPUES DE PULSAR  (de forma prolongada)
PARADA (Con alarma activa)	PARADA (Sin alarma activa)
PARADA (Sin alarma activa)	ENCENDIDO
ENCENDIDO, NORMAL, MODULACIÓN ó STAND-BY	APAGADO (“OFF”)
APAGADO (“OFF”)	“REC” (Recuperación de encendido)
“REC” (Recuperación de encendido)	APAGADO (“OFF”)



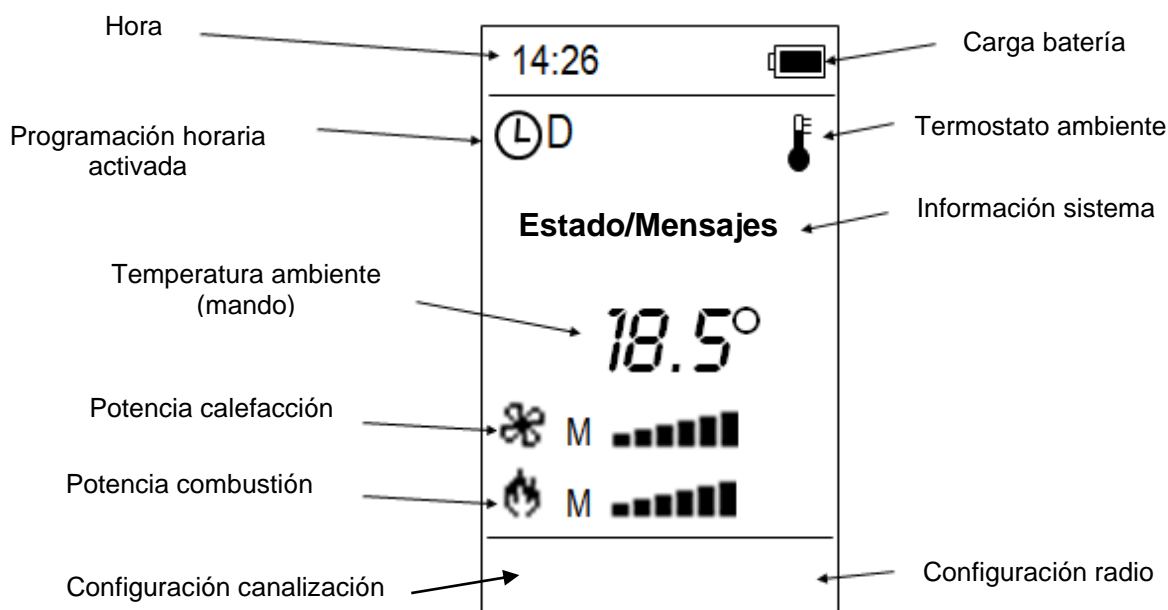

## 7.2 PANTALLA

La pantalla se enciende pulsando el botón naranja lateral y aparecerá la pantalla principal.

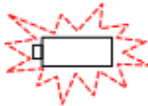

ES

Nivel de carga de las pilas			
	Carga de las pilas al máximo		Carga de las pilas agotada. Sustituir las baterías lo antes posible. La imagen parpadea.
	Carga de las pilas a 2/3		
	Carga de las pilas a 1/3		





Mensaje	Descripción
Radio no compatible	Firmware de base y radio del control remoto no asociados correctamente.

## 7.3 MENÚ

Al pulsar la tecla  (SET) se accede al Menú del control remoto aparecerá la lista de los Submenús:

- Menú**

  - Potencia**
  - Termostatos
  - Crono
  - Información
  - Configuraciones
  - Service
  - Menú Sistema

Para acceder a cualquiera de los submenús pulse la tecla  (SET) y con las teclas   navegue por la diferentes opciones. Para guardar pulse la tecla  (SET) y para salir sin guardar la tecla  (ESC).





Al guardar un nuevo valor, éste se transfiere a la base, si el proceso de transferencia falla aparece el mensaje "Transferencia no conseguida". En tal caso vuelva a intentar la modificación del parámetro.

## 7.3.1- MENÚ POTENCIA

Entrando en este menú es posible modificar la potencia de combustión o de calefacción de la estufa.

### 7.3.1.1- COMBUSTIÓN

La estufa dispone de 6 potencias de funcionamiento, siendo 1 la menor y 6 la mayor, las cuales son seleccionadas por el usuario. Además de la opción de elegir entre las 6 potencias, la placa nos ofrece un modo de funcionamiento automático "A", en el cual es la estufa la que decide en cada momento cuál es la potencia de funcionamiento más adecuada, modulando en función de la temperatura ambiente de la habitación y la seleccionada por el usuario, consiguiéndose así un calentamiento más rápido, una temperatura más constante y un menor consumo de combustible.





Mediante la tecla  se accede al menú Potencia de Combustión. Con las teclas   seleccione el valor de potencia deseado, y pulse la tecla  (SET) para guardar el valor seleccionado. Para salir sin guardar pulse el tecla  (ESC). También es posible acceder a este menú desde el menú principal.

Una vez seleccionada la potencia necesaria, en la pantalla principal aparece el icono de una llama con el modo de combustión seleccionado (A=combustión automática, M=combustión manual) y la potencia de trabajo seleccionada mediante un gráfico de barras.

### 7.3.1.2- CALEFACCIÓN

Función que permite modificar la potencia calefacción del ventilador ambiente.

La estufa dispone de 6 potencias de calefacción, siendo 1 la menor y 6 la mayor, las cuales son seleccionadas por el usuario. Además de la opción de elegir entre las 6 potencias, la placa nos ofrece un modo de funcionamiento automático "A", en el cual es la estufa la que decide en cada momento cuál es la potencia de calefacción más adecuada, modulando en función de la temperatura ambiente de la habitación y la seleccionada por el usuario, consiguiéndose así un calentamiento más rápido, una temperatura más constante y un menor consumo de combustible. También existe la opción de apagar el ventilador seleccionando "OFF".

Para acceder al menú, pulse la tecla  (SET), mediante las teclas   seleccione el valor deseado y pulse la tecla  (SET) para guardar el valor seleccionado. Para salir sin guardar pulse la tecla  (ESC).

Una vez se ha seleccionado el modo deseado, en la pantalla principal aparece el icono de una ventilador con el modo de calefacción seleccionado (A=automático, M>manual) y la potencia de calefacción seleccionada mediante un gráfico de barras.

### 7.3.1.3- CANALIZACIÓN (opcional)

Este menú solamente funcionará en el caso de que se haya instalado el kit de canalización para convertir la estufa en canalizada.

Función que permite modificar la potencia del ventilador de canalización.

La estufa dispone de 6 potencias para el ventilador la canalización, siendo 1 la menor y 6 la mayor, las cuales son seleccionadas por el usuario. Además de la opción de elegir entre las 6 potencias, la placa nos ofrece un modo de funcionamiento automático "A", en el cual es la estufa la que decide en cada momento cuál es la









potencia para la canalización más adecuada, modulando en función de la temperatura de humos.

También existe la opción de apagar el ventilador seleccionando "OFF", de manera que queda desactivada la función de canalización.

Se recomienda seleccionar una potencia de canalización fija (de 1 a 6) en función de la longitud y pérdidas de carga de la instalación. De manera que cuando se alcance la temperatura ambiente seleccionada por el usuario en la estufa, se parará el ventilador.

Para acceder al menú, pulse la tecla  (SET), mediante las teclas   seleccione el valor deseado y pulse la tecla  (SET) para guardar el valor seleccionado. Para salir sin guardar pulse la tecla  (ESC).

## 7.3.2- MENÚ TERMOSTATOS

### 7.3.2.1- TERMOSTATO AMBIENTE





ES

Menú que permite modificar el valor del Termostato Ambiente Local.

El usuario tiene la opción de seleccionar la temperatura ambiente que desee en un rango que va desde los 10° C hasta los 40° C.

Durante el funcionamiento, la estufa compara el valor de consigna con la temperatura que detecta la sonda de ambiente. Mientras la temperatura de la sonda esté por debajo, la estufa funciona en la potencia seleccionada (o en automático), y cuando la alcanza pasa a modulación "Mod" o a "Standby", dependiendo de la opción seleccionada en el menú "Service/Standby" (ver apartado 7.3.8.8). En la pantalla principal aparecerá el símbolo de un termostato  en la parte superior derecha.

La estufa volverá a encender o a su estado de funcionamiento normal (el seleccionado por el usuario) cuando la temperatura ambiente sea inferior a la elegida por el usuario y el símbolo del termostato  desaparecerá.

Mediante la tecla  se accede al menú Termostato Ambiente. Con las teclas   seleccione el valor de temperatura deseado, y pulse la tecla  (SET) para guardar el valor seleccionado o espere unos segundos y automáticamente saldrá de la pantalla y el valor quedará guardado. Para salir sin guardar pulse el tecla  (ESC). También es posible acceder a este menú desde el menú principal.





### 7.3.2.2- TERMOSTATO AMBIENTE REMOTO (opcional)

Este menú solamente funcionará en el caso de que se haya instalado un termostato ambiente remoto. (Ver apartado 7.3.5.1- TERMOSTATO RADIO)

Es un menú que permite modificar el valor del Termostato Ambiente Remoto. Este valor puede ser modificado desde el control remoto o directamente desde el termostato ambiente de canalización.

El usuario tiene la opción de seleccionar la temperatura ambiente que desee en un rango que va desde los 10° C hasta los 40° C.

Durante el funcionamiento, la estufa compara el valor de consigna con la temperatura que detecta la sonda de ambiente remota. De manera que cuando se alcanza la temperatura de consigna, la estufa da la orden pertinente.

Para acceder al menú, pulse la tecla  (SET), mediante las teclas   seleccione el valor deseado y pulse la tecla  (SET) para guardar el valor seleccionado. Para salir sin guardar pulse la tecla  (ESC).

### 7.3.3- MENÚ CRONO







Función que permite la programación de horarios de encendido / apagado de la estufa.

Está formado por dos submenús, uno para seleccionar la modalidad de programación que queremos activar (Modalidad), y otro para la programación de los horarios de cada una de ellas (Programa).

#### **Modalidad**





Para la programación horaria de la estufa es necesario seleccionar la modalidad deseada una vez programados los horarios de encendido y apagado.

Este menú permite desactivar la función crono o seleccionar entre 3 opciones: Diaria, Semanal y Fin de semana.

Para acceder al menú, pulse la tecla  (SET), para activar y desactivar el Crono pulse la tecla  (aparecerá en la pantalla ON/OFF). Mediante las teclas   seleccione la modalidad deseada y pulse la tecla  (SET) para guardar el valor seleccionado. Para salir sin guardar pulse la tecla  (ESC).

#### **Programa**

El sistema consta de tres tipos de programación: Diaria, Semanal y Fin de Semana. Pudiéndose programar hasta 3 franjas horarias (3 encendidos y 3 apagados) cada día.

Una vez seleccionado el tipo de programación que se desea configurar, elija la franja ON/OFF que desea programar mediante las teclas  , para modificar pulse la tecla  (SET) (el horario seleccionado parpadeará), modifique los horarios de Encendido y Apagado y guarde pulsando de nuevo la tecla  (SET). Por último, con la tecla , active (aparece ●) o desactive (aparece ○) la franja horaria.

Para salir sin guardar pulse la tecla  (ESC).

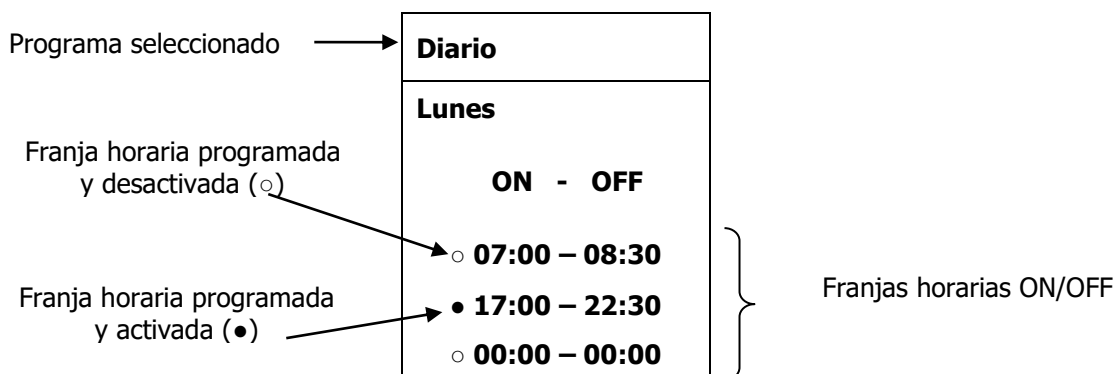

#### **Diaria**

Seleccione el día de la semana que se quiera programar y establezca los horarios de encendido y apagado. Es necesario programar cada día de semana independientemente.

*Ejemplo de programación entre dos días:*

Para mantener la estufa encendida durante el transcurso entre 2 días, es decir, en el transcurso del martes al miércoles, siga los siguientes pasos:

Configure el horario de encendido (ON) del martes con el valor deseado, por ejemplo, a las 20:30h.

Configure el horario de apagado (OFF) del martes a las 23:59.

Configure el horario de encendido (ON) del día sucesivo, en este caso miércoles, a las 00:00.

Configure, el horario de apagado del día sucesivo, en este caso miércoles, con el valor deseado, por ejemplo, 6:30h.

La estufa se encenderá a las 20.30 del Martes y se apagará a las 6.30 del Miércoles.

#### Semanal

Hay que hacer una sola programación que afecta a todos los días de la semana.

#### Fin de semana

Hay que hacer 2 programaciones, una de lunes a viernes y otra del fin de semana (sábado y domingo).

### 7.3.4- MENÚ INFORMACIÓN

Menú que permite visualizar el valor de determinados parámetros:





Parámetro	Valor visualizado
T. Humos	Temperatura de humos.
T. Ambiente	Temperatura Ambiente Local.
T. Amb. Remoto	Temperatura Ambiente Remota (Solo aparecerá si se conecta un termostato de ambiente remoto).

**ES**

### 7.3.5- MENÚ CONFIGURACIONES

#### 7.3.5.1- TERMOSTATO RADIO



Menú que permite ajustar el funcionamiento del termostato ambiente radio

Para acceder al menú, pulse la tecla  (SET), la opción seleccionada está indicada con una flecha y parpadeará. Mediante las teclas   seleccione la opción deseada y pulse la tecla  (SET) para guardar el valor seleccionado. Para salir sin guardar pulse la tecla  (ESC).

Remoto	La estufa estará encendida mientras no se haya alcanzado la temperatura de consigna medida por el sensor del termostato ambiente remoto. (Utilizar esta opción únicamente si las canalizaciones disponen de termostatos ambiente remoto)
Local	La estufa estará encendida mientras no se haya alcanzado la temperatura de consigna medida por el sensor del control remoto.
OFF	La estufa estará encendida mientras no se haya alcanzado la temperatura de consigna medida por el sensor del receptor de control.

#### 7.3.5.2- STANDBY RADIO





Menú que permite el apagado total del control remoto. Esta función se debe emplear en el caso de que no se vaya a utilizar control remoto por un tiempo prolongado.

Para activarla pulse la tecla  (SET). Para volver a encender el control remoto, pulse primero la tecla lateral naranja para reactivarlo y a continuación dos veces la tecla .

Si la función está activada, el sistema utilizará la Sonda Ambiente del receptor de control situado en la parte trasera de la estufa.





### 7.3.5.3- UNIDAD DE TEMPERATURA

Menú que permite seleccionar la escala Celsius o Fahrenheit.

Para acceder al menú, pulse la tecla  (SET), la opción seleccionada está indicada con una flecha y parpadeará. Mediante las teclas   seleccione la opción deseada y pulse la tecla  (SET) para guardar el valor seleccionado. Para salir sin guardar pulse la tecla  (ESC).





### 7.3.5.4- CONTRASTE

Menú que permite regular el contraste de la pantalla.

Para acceder al menú, pulse la tecla  (SET), mediante las teclas   seleccione el valor deseado y pulse la tecla  (SET) para guardar el valor seleccionado. Para salir sin guardar pulse la tecla  (ESC).





### 7.3.5.5- SONIDO TECLAS (MUTE CLAVES)

Menú que permite activar o desactivar el sonido del control remoto.

Para acceder al menú, pulse la tecla  (SET), la opción seleccionada está indicada con una flecha y parpadeará. Mediante las teclas   seleccione ON/OFF y pulsando la tecla  (SET) guardará automáticamente el valor seleccionado y saldrá del menú. Para salir sin guardar pulse la tecla  (ESC).





### 7.3.5.6- FECHA Y HORA (DATA Y HORA)

Menú que permite ajustar el día, el mes, el año y el horario actuales. Esta configuración es necesaria para poder realizar la programación de los encendidos y apagados de la estufa.

Para acceder al menú, pulse la tecla  (SET), mediante las teclas   modifique los valores y pulse la tecla  (SET) para guardar. Para salir sin guardar pulse la tecla  (ESC).

### 7.3.5.7- IDIOMA

Menú que permite modificar el idioma del dispositivo.

Para acceder al menú, pulse la tecla  (SET), la opción seleccionada está indicada con una flecha y parpadeará. Mediante las teclas   seleccione el idioma deseado y pulsando la tecla  (SET) guardará automáticamente el idioma seleccionado y saldrá del menú. Para salir sin guardar pulse la tecla  (ESC).





## 7.3.6- MENÚ SERVICE

### 7.3.6.1- CONTADORES

Menú que permite visualizar la información de los siguientes contadores:



Contador	Valor visualizado
Horas de trabajo	Horas de funcionamiento en los estados Normal, Modulación y Seguridad.
Encendidos	Número de intentos de encendido efectuados.
Encendidos fallidos	Número de encendidos fallidos.



Para acceder al menú, pulse la tecla  (SET). Mediante las teclas   seleccione el contador del que desea obtener información y pulse la tecla  (SET) para visualizar el valor. Para salir pulse la tecla  (ESC).

### 7.3.6.2- LISTA DE ERRORES





El menú muestra los últimos 10 errores identificados. Cada fila muestra el código de error, fecha y hora en la que se ha producido.

Para acceder al menú, pulse la tecla  (SET). Mediante las teclas   puede moverse por la lista de errores. Para salir pulse la tecla  (ESC).

### 7.3.6.3- TERMOSTATO WIKEY (RECEPTOR DE CONTROL(





Este menú permite configurar el valor mínimo, medio y máximo del termostato ambiente local modificable del receptor de control situado en la parte trasera de la estufa.

**ES**

Para acceder al menú pulse la tecla  (SET), mediante las teclas   seleccione el valor deseado y pulse la tecla  (SET) para guardar el valor seleccionado. Para salir sin guardar pulse la tecla  (ESC).

### 7.3.6.4- INFORMACIÓN SECUNDARIA

Menú que permite visualizar el estado o el valor de otros parámetros del sistema.

Para acceder al menú, pulse la tecla  (SET). Mediante las teclas   puede moverse por la lista de parámetros y visualizar la información. Para salir pulse la tecla  (ESC).

Parámetro	Valor visualizado
Código Prod. 564-000	Código producto.
FW Code FSYSC02000036.0.0	Código y revisión firmware del mando de control remoto.
Ventilador Humos	Velocidad del ventilador de humos (salida V1).
Sinfín	Velocidad sinfín (rpm) si <b>P81</b> =1, 2 o el estado de la salida (On/Off) si <b>P81</b> =0.
Salida V2	Velocidad si V2 se ha configurado como ventilador o estado de la salida (On/Off) si V2 no se ha configurado como ventilador.
Salida A2	Estado de la salida (On/Off).
Salida A4	Estado de la salida (On/Off).
T. Humos	Temperatura humos
T. Ambiente	Temperatura Ambiente Local.
T. Amb. Remoto	Temperatura ambiente remota.
Flujo de aire	Flujo de aire (visible si una entrada está configurada como Regulador de Aire Primario).
Entrada IN2	Estado de la entrada (en caso de que sea digital): abierto->0, cerrado->1.
Tapa (Entrada IN7)	Estado de la tapa de la tolva (abierto->0, cerrado->1).
Entrada IN13	Estado de la entrada (en caso de que sea digital): abierto->0, cerrado->1.



Entrada HV1	Estado de la entrada: abierto->0, cerrado->1.
Entrada HV2	Estado de la entrada: abierto->0, cerrado->1.

### 7.3.6.5- TEST RADIO

Menú que permite comprobar la correcta conexión entre el mando de control remoto y el receptor de control y evaluar el nivel de contaminación del ambiente utilizado.

El mando de control efectúa una transmisión de datos continua y contabiliza las respuestas recibidas y las ausentes, cuanto mayor sea el número de errores con respecto a las transmisiones, peor será la calidad de la señal. El mensaje 'Signal' indica la potencia de la señal.



Para visualizar el test y los errores, pulse la tecla  (SET). Para salir pulse la tecla  (ESC).

ES

### 7.3.6.6- CAMBIO CÓDIGO

Menú que permite vincular el control remoto a una base específica de manera que controle una sola estufa (permitiendo de esta manera la coexistencia con más de un dispositivo en una misma zona).

Para cambiar código:





- Mediante las teclas   seleccione un código del listado que aparece al entrar en el menú pulsando la tecla  (SET).
- Desconecte el suministro eléctrico de la placa base.
- Vuelva a conectar el suministro eléctrico a la placa base, pulse la tecla SET en el dispositivo en un plazo de 5 segundos y compruebe el resultado positivo de la operación.

### 7.3.6.7- CALIBRACIÓN VENTILADOR CALEFACCIÓN (DESACTIVADO DE FÁBRICA)

Menú que permite modificar los valores predeterminados de velocidad del Ventilador de Calefacción.

Los valores configurables están comprendidos entre  $-7 \div 7$ . El valor de fábrica es 0.

Dispone de 7 escalones positivos y negativos que aumentan o disminuyen respectivamente (de forma proporcional) el porcentaje de ventilación ambiente de la estufa con respecto al ajuste de fábrica (que viene con el escalón ajustado a "0"). La modificación de la potencia del ventilador ambiente afecta a todas las potencias de trabajo de la estufa (de 1 a 6 y modo automático).





Para acceder al menú, pulse la tecla  (SET). Mediante las teclas   seleccione el valor deseado y pulsando la tecla  (SET) guardará automáticamente el valor seleccionado y saldrá del menú. Para salir sin guardar pulse la tecla  (ESC).



Los valores que se visualizan con signo negativo son los escalones negativos (disminución de la velocidad), mientras que los que no llevan signo son escalones positivos (aumento de la velocidad).

### 7.3.6.8- STANDBY





Menú que permite decidir si en el momento en el que el Termostato ambiente alcance la temperatura deseada el sistema pase al estado de Modulación (Off) o a Standby (On).

Para acceder al menú, pulse la tecla  (SET), la opción seleccionada está indicada con una flecha y parpadeará. Mediante las teclas   seleccione ON/OFF y pulsando la tecla  (SET) guardará automáticamente el valor seleccionado y saldrá del menú. Para salir sin guardar pulse la tecla  (ESC).

### 7.3.6.9- POTENCIA AUTOMÁTICA







Menú que permite configurar la potencia de combustión en modo solamente automático. Si se configura este parámetro, los menús de cambio de potencia no serán visibles.



Para acceder al menú, pulse la tecla  (SET), la opción seleccionada está indicada con una flecha y parpadeará. Mediante las teclas   seleccione ON/OFF y pulsando la tecla  (SET) guardará automáticamente el valor seleccionado y saldrá del menú. Para salir sin guardar pulse la tecla  (ESC).

### 7.3.6.10- CARGA SINFÍN MANUAL

Este menú nos permite, antes de encender la estufa, poner en marcha el sinfín de carga para llenarlo de combustible, interrumpiéndose automáticamente una vez transcurridos 600 segundos.

Para acceder al menú, pulse la tecla  (SET). Mediante las teclas   seleccione ON/OFF y pulse la tecla  (SET). Al activar la carga manual, el sinfín de carga se activa de forma continua, apareciendo en la pantalla del control remoto el tiempo que lleva funcionando. Interrumpiremos la carga cuando el pellet caiga de forma constante en el quemador, para lo cual basta con pulsar cualquier tecla. Como seguridad, la carga se interrumpe automáticamente después de 600 segundos. Para salir del menú pulse la tecla  (ESC).

**ES**

	<p>Después de realizar esta operación, antes de proceder al encendido de la estufa, es necesario vaciar el quemador, ya que si se acumula mucho combustible en el encendido se podría producir una deflagración. Esta operación la realiza automáticamente la estufa al encender, volteando el quemador para vaciar el contenido en el cajón de cenizas. Por lo que es necesario retirar también el pellet que cae al cajón de cenizas al realizar esta operación. Para ello es necesario realizar un arranque en falso de la estufa, pulsar de forma prolongada el botón  para encender la estufa, y transcurridos 20 segundos apagar la estufa pulsando otra vez de forma prolongada el botón . Una vez se ha apagado la estufa, extraer el cajón de cenizas para vaciar el pellet que ha caído y volver a colocar en su lugar. Una vez se ha realizado esta operación, se puede proceder al encendido normal de la estufa.</p>
------------------------------------------------------------------------------------	---------------------------------------------------------------------------------------------------------------------------------------------------------------------------------------------------------------------------------------------------------------------------------------------------------------------------------------------------------------------------------------------------------------------------------------------------------------------------------------------------------------------------------------------------------------------------------------------------------------------------------------------------------------------------------------------------------------------------------------------------------------------------------------------------------------------------------------------------------------------------------------------------------------------------------------------------------------------------------------------------------------------------------------------------------------------------------------------------------

	<ul style="list-style-type: none"> <li>• Esta función solamente está activa con la estufa parada.</li> <li>• Esta operación es necesario realizarla antes del primer encendido y también en el caso de que la estufa se quede sin combustible.</li> </ul>
-------------------------------------------------------------------------------------	-----------------------------------------------------------------------------------------------------------------------------------------------------------------------------------------------------------------------------------------------------------

### 7.3.7- MENÚ SISTEMA

Menú que permite acceder a los parámetros de SAT reservados para el Servicio de Asistencia Técnica. El acceso está protegido con contraseña.

## 8. USO Y FUNCIONAMIENTO DE LA ESTUFA

### 8.1 CONSEJOS Y ADVERTENCIAS

- No utilizar el aparato como incinerador o de cualquier otro modo distinto al uso para el que ha sido diseñado.
- Utilizar solamente el combustible permitido por el fabricante (*ver capítulo "4- COMBUSTIBLE"*).
- Antes de encender la estufa, asegurarse que no haya dentro, adherido a la estufa ni cerca de ella, ningún material inflamable o que pudiese entrar en combustión.
- Las superficies externas de la estufa, especialmente el cristal, alcanzan temperaturas elevadas al tacto cuando está en funcionamiento. Se deben tomar las precauciones adecuadas para evitar quemaduras.
- No efectuar ninguna modificación no autorizada en el aparato.
- Utilizar sólo piezas de recambio originales recomendadas por el fabricante.
- Siempre que tenga alguna duda consulte minuciosamente el presente manual. No manipule el receptor de control hasta que no esté seguro de que ha asimilado cuál es el procedimiento que debe seguir, el efecto que este produce en el funcionamiento y sabe cómo revertirlo en caso de ser necesario.
- Prestar atención a los mensajes y alarmas que la estufa muestra a través de la pantalla, tomando incluso nota de dichas alarmas y de cuándo se produjeron. Esta información es útil para que el usuario pueda volver a poner en marcha la estufa y, llegado el caso, facilitar la labor del Servicio Técnico.
- Antes de encender la estufa debe comprobar que no hay nada que obstruya el tubo de entrada del aire, el quemador está bien colocado y limpio, el cenicero en su sitio y la puerta delantera que da acceso a la cámara de combustión bien cerrada. Esta puerta sólo podrá abrirse cuando la estufa esté parada y fría.
- Está prohibido extraer la rejilla de protección que hay en el depósito.
- No tocar la estufa con las manos húmedas, puesto que se trata de un aparato eléctrico. Desconectar eléctricamente antes de intervenir en la unidad.
- Una mala manipulación de la estufa o un mantenimiento insuficiente (no conformes a lo indicado en el presente manual), pueden causar daños a personas, animales.... En ese caso el fabricante quedará exento de toda responsabilidad civil o penal.



**La estufa experimenta considerables fenómenos de expansión y contracción durante las fases de calentamiento y enfriamiento, por lo que es absolutamente normal escuchar algún chasquido producido en el cuerpo de acero. Esto en ningún caso puede considerarse un defecto.**

### 8.2 CARGA DEL PELLET



**Debido a las altas temperaturas que alcanza la estufa, los laterales y la parte superior se calientan en exceso. Para evitar posibles quemaduras, se recomienda realizar la carga de pellet con estufa apagada y fría.**

**Durante la carga, evitar que el saco del pellet entre en contacto con las superficies calientes.**

La carga del combustible se hará por el lado superior de la estufa. Abrir la tapa y verter el pellet en la tolva prestando especial atención a que los pellets no se dispersen en los bordes de la tolva.



**Asegúrese de cerrar correctamente la tapa de la tolva una vez se ha efectuado la carga del pellet. El cierre es controlado por un microrruptor para asegurar la estanqueidad de la estufa. En caso de no cerrar correctamente la tapa de la tolva, se mostrará el mensaje de error "Port 2" en la pantalla del control remoto y comenzará a sonar una señal acústica para avisar al usuario y subsanar el error. Si en los 5 minutos siguientes no se cierra la tapa de la tolva, la estufa se apagará mostrando el error Er44.**





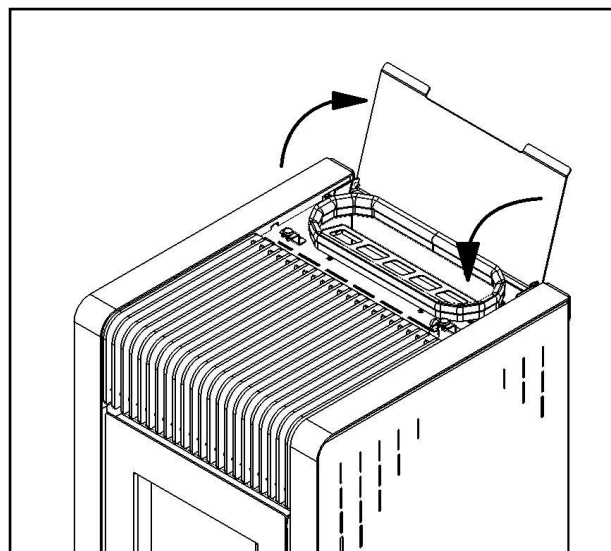
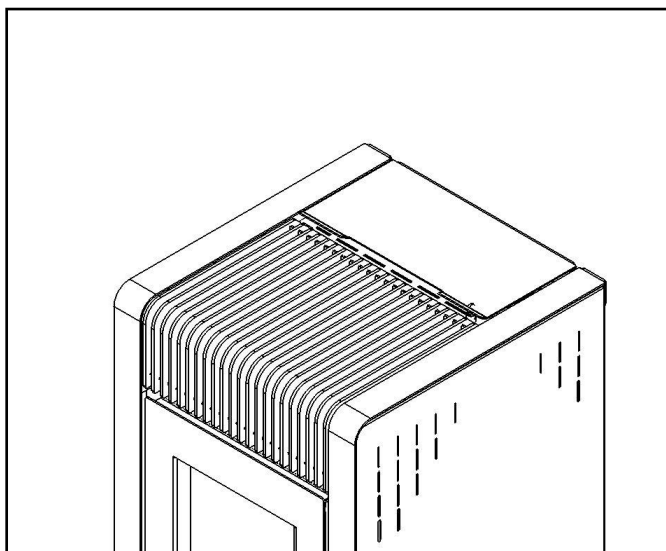

**ES**

Después de una larga inactividad, quitaremos del tanque los restos de pellet ya que estos podrían haber absorbido algo de humedad, cambiando sus características originales y pudiendo no ser aptos para su utilización.



Introducir en el depósito sólo el tipo de combustible que se adapte a las especificaciones mencionadas anteriormente.

### 8.3 PRIMER ENCENDIDO

- 1) Asegurarse de que la estufa está correctamente conectada a la red eléctrica.
- 2) Encender la estufa del interruptor general, situado en la parte posterior de la estufa al lado del enchufe para la toma de corriente.
- 3) En la pantalla del control remoto aparece el estado de funcionamiento "Parado", la temperatura ambiente y la potencia de combustión seleccionada (ver apartado 7.3.1).
- 4) En el momento de encender también podría aparecernos algún mensaje de error. Es probable que el mensaje que nos aparezca sea el "Er11", indicándonos que la hora y la fecha no están actualizados. En cualquier caso, consultar apartado "9- PROBLEMAS, MENSAJES Y ALARMAS" para saber cómo actuar, ya que mientras tengamos algún error en pantalla no podremos poner en marcha la estufa.
- 5) Antes de realizar el primer encendido de la estufa es necesario llenar el sinfín de combustible mediante la función de usuario "Carga sinfín manual", para ello proceder como se indica en el apartado 7.3.8.10 e interrumpir la carga cuando empiecen a caer pellets al quemador de forma continua. Antes de encender la estufa vaciará automáticamente el quemador, pero es muy importante retirar el pellet que cae al cajón de cenizas realizando un arranque en falso de la estufa tal y como se indica en el apartado 7.3.8.10.
- 6) Para encender la estufa mantener pulsado el botón  de forma prolongada tanto del receptor de control como del mando de control remoto, apareciendo en la pantalla del control remoto el estado de funcionamiento "Check-Up".

En este momento la placa realiza un chequeo de la estufa durante el cual realiza varias verificaciones. Si durante este chequeo la placa detecta cualquier anomalía no arrancará y dará el mensaje de error correspondiente. Si todo es correcto, la estufa comienza el proceso de encendido.





En el primer encendido es importante que la temperatura de la estufa suba gradualmente, por lo que durante al menos las primeras 12 horas de funcionamiento, no se debe pasar de la potencia 3.



*Durante el primer encendido puede verse salir "humo" de la estufa dentro del local, pero en realidad son vapores de los barnices que lleva la estufa, y que pasadas unas horas desaparece. Se recomienda mantener ventilado el local durante este tiempo.*

## 8.4 ESTADOS DE FUNCIONAMIENTO

ES

### 8.4.1- ESTUFA PARADA

Estado en el que se encuentra la estufa en el momento en que se conecta del interruptor general o después de haber hecho un apagado.

En la pantalla del control remoto aparece el estado de funcionamiento "Parado", la temperatura ambiente y las potencias de combustión y calefacción seleccionadas.

### 8.4.2- ENCENDIDO

Cuando la estufa está parada o en standby y se requiere su funcionamiento, la estufa pasa a estado de encendido.

Esta fase se subdivide en 3 pasos que se suceden en el siguiente orden: Chequeo, Encendido y Estabilización, durante las cuales el usuario puede ver en la pantalla del control remoto "Check-Up", "Encendido" y "Estabiliz.", respectivamente.

### 8.4.3- ESTUFA ENCENDIDA (FUNCIONAMIENTO NORMAL)

Estado de funcionamiento en el que la estufa entra cuando la placa electrónica la da por encendida. Durante esta fase, el usuario puede modificar manualmente la potencia de trabajo, y que module al llegar a la temperatura fijada para la sonda ambiente, o seleccionar el modo de funcionamiento automático (A), en el que la estufa modula automáticamente.

En la pantalla del control remoto aparece el estado de funcionamiento "Normal", la temperatura ambiente y las potencias de combustión y calefacción seleccionadas.

### 8.4.4- MODULACIÓN ("MOD")

Fase que aparece durante el funcionamiento normal si se ha alcanzado la temperatura ambiente de consigna fijada para el ambiente o para bajar la temperatura de humos, de manera que la estufa funciona al régimen mínimo.

Cuando la estufa está en modulación, en la pantalla del control remoto aparece parpadeando la palabra "Mod".

### 8.4.5- LIMPIEZA PERIÓDICA QUEMADOR ("Cleaning On")

Durante el funcionamiento normal de la estufa, ésta ejecuta automáticamente la limpieza periódica del quemador cada cierto tiempo.

Cuando se está efectuando la limpieza periódica en la pantalla del control remoto aparece el mensaje "Cleaning On" parpadeando.

### 8.4.6- STANDBY ("STBY")

Fase de funcionamiento de la estufa que aparece si después de pasar la estufa a modulación la temperatura ambiente sigue aumentando. La estufa primero se apaga y permanece en este estado hasta que no baje unos grados la temperatura ambiente por debajo de la de consigna, momento en el cual se volverá a encender automáticamente.



### 8.4.7- RECUPERACIÓN DE LA IGNICIÓN (“REC”)

Durante esta fase tiene lugar el ciclo de apagado de la estufa mientras en la pantalla del control remoto aparece parpadeando la palabra “REC”. Una vez finalizado el apagado enciende automáticamente.

La estufa entra en “Recuperación de Ignición” si:

- Si estando la estufa encendida se ha producido un corte de tensión en el suministro de red y al restablecerse la tensión la estufa estaba todavía caliente.
- Si cuando la estufa está apagando el usuario pulsa la tecla ON/OFF para que esta vuelva a encender.

### 8.4.8- EXTINCIÓN (“OFF”)

Esta fase puede comenzar por diferentes motivos:

- Al forzar un apagado con el botón ON/OFF.
- Cuando la estufa entra en standby.
- Cuando aparece cualquier mensaje de error.
- Cuando se la estufa está en recuperación de ignición.

Durante esta fase en la pantalla del control remoto aparece la palabra “OFF”.

ES

## 9. PROBLEMAS, MENSAJES Y ALARMAS

La estufa utiliza las alarmas y mensajes que aparecen en la pantalla del control remoto, para informar al usuario de ciertas situaciones y problemas que dificultan el normal funcionamiento de la misma.

El circuito electrónico, a través de los diferentes dispositivos y sondas que lleva conectados, recibe la información sobre diferentes magnitudes, dando el mensaje o alarma correspondiente cuando los valores se encuentran fuera de rango.

Esto no quiere decir que sea un problema interno de la estufa, sino que, en muchas ocasiones, lo que hace la placa electrónica, es denunciar problemas en la instalación, en el combustible, falta de limpieza, etc.

Lea atentamente todo lo que se explica en este capítulo, ya que además de ayudarle a interpretar los mensajes y alarmas que puedan aparecerle, se enumeran posibles causas e incluso posibles soluciones a adoptar.



La aparición de mensajes y alarmas es parte del funcionamiento normal de la estufa, ya que sirven para avisar de determinadas situaciones. Solamente serán imputables a la estufa cuando sean producidos por el mal funcionamiento de algún componente de la estufa que haya salido defectuoso de fábrica.

### 9.1 PROBLEMAS

A continuación, se dan algunos consejos para asegurarnos que todo está correcto antes de encender la estufa, y hacer el arranque con el máximo de garantías:

- Comprobar que la instalación ha sido realizada según las normas vigentes y siguiendo los consejos del fabricante (consultar capítulo “**5. INSTALACIÓN**”)
- Utilizar solamente combustible que sea adecuado (consultar capítulo “**4. COMBUSTIBLE**”), lo más corto y uniforme posible, manteniendo un nivel de carga mínimo de media tolva.
- Si el combustible lleva mucho tiempo en la tolva puede ir cogiendo humedad del ambiente, por lo que conviene vaciar la tolva y poner pellet nuevo. Si se llegase a utilizar este pellet con humedad, se produciría un exceso de humo durante la fase de encendido.
- Realizar el mantenimiento que indica el fabricante (ver capítulo “**10. LIMPIEZA Y MANTENIMIENTO**”), no olvidando limpiar el brasero de acuerdo a las indicaciones (dependiendo del pellet utilizado).

Un mal funcionamiento de la estufa suele venir acompañado de alguna alarma o incluso de algún mensaje, aunque no siempre es así. A continuación exponemos algunos casos que se nos pueden presentar, en los que se pueden hacer algunas comprobaciones antes de avisar al Servicio Técnico:



- Al conectar la estufa se dispara el diferencial de la casa. En este caso lo primero sería probar a conectar la estufa en otro enchufe, y si el problema persiste, podría ser problema de humedad en alguno de los componentes, por lo que deberíamos de asegurarnos de que no le llega a la estufa humedad del entorno, ni a través de la chimenea, y después esperar varias horas antes de volver a intentarlo.
- No se enciende el receptor de control. Comprobar tensión del enchufe, ver si interruptor posterior está encendido, posible fusible posterior fundido, etc.



En días de fuerte viento o condiciones meteorológicas adversas, es posible que la combustión en la estufa no sea buena debido a la influencia en el tiro de la chimenea. **El fabricante no se hace responsable del mal funcionamiento de la estufa bajo condiciones atmosféricas adversas.**

## 9.2 MENSAJES

ES

MENSAJE	SIGNIFICADO DEL MENSAJE	ACCIÓN A REALIZAR
<b>Sond</b>	Visualización del estado de las Sondas de Temperatura o sensor de flujo. El mensaje aparece durante la fase de "Check Up", e indica que la temperatura o el flujo de aire detectados por una o más sondas no están entre el valor mínimo y máximo permitidos.	Comprobar estado y conexión de las sondas.  Avisar al SAT si no se soluciona.
<b>Port 2</b>	Tapa de la tolva abierta o no está cerrada correctamente.	Comprobar que la tapa está cerrada correctamente.  Avisar al SAT si no se soluciona.
<b>Limpieza</b>	Mantenimiento ordinario: Mensaje que aparece después de 300 horas de funcionamiento de la estufa para realizar el mantenimiento ordinario por parte del usuario. Función desactivada de fábrica, para activarla contacte con el Servicio de Asistencia Técnica de su zona.	Ver capítulo " <b>10-LIMPIEZA Y MANTENIMIENTO</b> ".
<b>Link Error</b>	Falta de comunicación entre el control remoto y la placa electrónica.	Comprobar conexiones entre el receptor de control y la placa electrónica.  Avisar al SAT si no se soluciona.
<b>Keyboard not compatible</b>	Firmware de base y teclado no asociados correctamente.	Ver capítulos <b>7.3.8.5 Test radio</b> y <b>7.3.8.6 Cambio código</b> .  Avisar al SAT si no se soluciona.
<b>Msg!</b>	El control remoto no dispone de algunas traducciones. Para que el mensaje no aparezca es necesario actualizar el firmware del teclado.	Contactar con el SAT para actualizar el firmware.

## 9.3 ALARMAS

La placa dispone de una serie de sistemas que controlan: el encendido, la combustión, la potencia de funcionamiento, la temperatura del ambiente, la temperatura de los humos, el correcto funcionamiento del ventilador, la correcta evacuación de los gases de combustión, etc.

Las alarmas son utilizadas por la placa para hacernos saber que hay algo que impide el normal funcionamiento de la estufa:



CÓDIGO ALARMA	DESCRIPCIÓN	POSIBLE CAUSA	SOLUCIÓN
Er01	Disparo del Termostato seguridad	<ul style="list-style-type: none"> <li>•Klixon de seguridad y/o cable estropeados.</li> <li>•Ha subido en exceso la temperatura en la tolva.</li> </ul>	<i>Avisar al SAT.</i>
Er02	Disparo del Presostato de aire de seguridad	Chimenea muy sucia o taponada.	<i>Revisar y limpiar chimenea.</i>
		Chimenea con mucha pérdida de carga: longitud excesiva, excesivo tramo horizontal, diámetro insuficiente, remate incorrecto o con malla, demasiados codos, etc.	<i>Revisar y corregir instalación.</i>
		Revoque de los humos por acción del viento.	<i>Revisar orientación de la salida de humos y asegurarse de que el sombrerete es el adecuado.</i>
		En último caso podría ser un problema del presostato de aire o de su conexión con la placa.	<i>Si revisado y corregido todo lo anterior sigue dando esta alarma cada vez que intenta arrancar, avisar al SAT.</i>
Er03	Apagado por temperatura de humos baja	<ul style="list-style-type: none"> <li>•Hay poco pellet en la tolva.</li> <li>•Se ha formado una “cueva” en la tolva y no llega el pellet al sinfín de carga.</li> <li>•Se ha atascado el sinfín de carga y/o el motor de carga no gira.</li> </ul>	<ul style="list-style-type: none"> <li>•Resetear el error.</li> <li>•Asegurarse de que llega el pellet al sinfín (deshacer la “cueva”), echar pellet a la tolva si es necesario y hacer un cebado del sinfín (ver apartado 7.3.8.10).</li> <li>•Si después de varios intentos de cebado de sinfín, no llega a caer pellet al quemador, avisar al SAT.</li> </ul>
Er05	Apagado por exceso de temperatura de humos	La estancia coge mucha temperatura.	<i>Comprobar temperatura de ambiente seleccionada, y que la sonda de ambiente está situada en un lugar que detecte la temperatura de la estancia</i>
		Ventilador de ambiente no funciona o lo hace muy despacio.	<i>En caso de repetirse esta alarma a menudo, o no conseguir resetearla, avisar al SAT.</i>
		Falta o se ha estropeado la sonda de humos. En este caso aparecería “Hi” en la información de la temperatura de humos “tF”, y el ventilador de ambiente funciona al máximo.	
Er07	La placa no recibe señal del controlador de velocidad del extractor (ventilador de combustión)	Podría aparecer alguna vez debido a fluctuaciones en la red eléctrica.	<ul style="list-style-type: none"> <li>•Resetear el error y volver a encender.</li> </ul>
		El ventilador de humos y/o alguna de sus conexiones están estropeados.	<ul style="list-style-type: none"> <li>•En caso de repetirse esta alarma a menudo, o no conseguir resetearla, avisar al SAT.</li> </ul>

**ES**



CÓDIGO ALARMA	DESCRIPCIÓN	POSIBLE CAUSA	SOLUCIÓN
Er08	No se consigue ajustar correctamente la velocidad del extractor	Podría aparecer alguna vez debido a fluctuaciones en la red eléctrica.	• <i>Resetear el error y volver a encender.</i>
		La tensión de red no es buena o se toma de un generador de corriente alterna no sinusoidal.	• <i>Asegurarse que está conectado a una alimentación adecuada.</i>
		El ventilador de humos y/o alguna de sus conexiones están estropeados.	• <i>En caso de repetirse esta alarma a menudo, o no conseguir resetearla, avisar al SAT.</i>
Er11	Actualizar FECHA y HORA	Puede aparecer la primera vez que se conecta la estufa a la red o después de varios días desconectada.	Actualizar hora y día de la semana. (Ver apartado 7.3.7.6).
Er12	Fallo en el encendido	<b>SI EL QUEMADOR HA QUEDADO PRÁCTICAMENTE VACÍO</b>	• <i>Resetear el error.</i> • <i>Asegurarse de que llega el pellet al sinfín, echar pellet a la tolva si es necesario y hacer un cebado del sinfín (ver apartado 7.3.8.10).</i> • <i>Si después de varios intentos de cebado de sinfín, no llega a caer pellet al quemador, avisar al SAT.</i>
		<b>SI EL QUEMADOR HA QUEDADO LLENO DE PELLETS (sin quemar)</b>	• <i>Vaciar y limpiar quemador, resetear alarma e intentar otro arranque.</i> • <i>Comprobar estado y calidad del pellet.</i> • <i>Si no arranca tras 2 ó 3 intentos, avisar al SAT.</i>
Er15	Corte del suministro eléctrico	Se ha producido un corte del suministro eléctrico durante un tiempo prolongado mientras la estufa estaba funcionando, o durante el encendido.	• <i>Resetear el error y volver a arrancar.</i> • <i>En caso de repetirse esta alarma a menudo, o no conseguir resetearla, avisar al SAT.</i>
Er17	Regulación de flujo de aire no conseguida durante el funcionamiento	Podría aparecer si en algún punto de la estufa o del conducto de humos, tenemos una pérdida de carga excesiva, o si la estufa lleva ya varias horas funcionando (más de 8h).	• <i>Revisar si algo dificulta la entrada del aire a la estufa.</i> • <i>Limpiar quemador.</i> • <i>Limpiar pasos de humos de la estufa y conducto de evacuación.</i> • <i>En caso de repetirse esta alarma a menudo, o no conseguir resetearla, avisar al instalador o al SAT.</i>
		Tenemos una entrada de aire no controlada que reduce el aire que le llega al quemador.	• <i>Asegurarse de que la puerta está bien cerrada.</i> • <i>Revisar juntas de puerta y cristal.</i> • <i>Limpiar quemador.</i>  • <i>En caso de repetirse esta alarma a menudo, o no conseguir resetearla, avisar al instalador o al SAT.</i>

ES



CÓDIGO ALARMA	DESCRIPCIÓN	POSIBLE CAUSA	SOLUCIÓN
Er27	Motor de limpieza quemador estropeado	<ul style="list-style-type: none"> <li>• La parte móvil del quemador o algún elemento de la transmisión se ha desplazado o desgastado.</li> <li>• El motor de limpieza que vacía el quemador se ha estropeado.</li> </ul>	<ul style="list-style-type: none"> <li>• Avisar al SAT.</li> </ul>
Er39	Sensor medidor de flujo estropeado	<ul style="list-style-type: none"> <li>• Podría aparecer al apagarse le estufa si durante el funcionamiento se estropease el sensor de flujo.</li> </ul>	<ul style="list-style-type: none"> <li>• Si persiste el problema, al arrancar aparecerá el error "Er41".</li> </ul>
Er40 /Service	Mantenimiento extraordinario	<ul style="list-style-type: none"> <li>• Mensaje que aparece después de 1500 horas de funcionamiento de la estufa para realizar el mantenimiento extraordinario por parte del Servicio de Asistencia Técnica. Función desactivada de fábrica, para activarla contacte con el Servicio de Asistencia Técnica de su zona.</li> </ul>	<ul style="list-style-type: none"> <li>• Es necesario realizar una limpieza general del aparato y de la instalación de evacuación de humos. Contactar con el Servicio de Asistencia Técnica de la zona o profesional autorizado. Ver capítulo <b>"10-LIMPIEZA Y MANTENIMIENTO"</b>.</li> </ul>
Er41	No se ha alcanzado el flujo de aire mínimo durante "Check Up"	<ul style="list-style-type: none"> <li>• Podríamos tener un problema en la salida de humos.</li> <li>• La entrada de aire taponada total o parcialmente, o la han canalizado y tiene mucha pérdida de carga.</li> <li>• Quemador sucio.</li> <li>• La estufa coge aire por una entrada no prevista: Puerta abierta o mal cerrada, la tolva y/o sinfín de carga sin pellet, etc.</li> <li>• Los pasos interiores de la estufa están muy sucios.</li> <li>• El extractor ha perdido potencia.</li> <li>• Problemas con el sensor de caudal o su conexión (aparece mensaje "Sond").</li> </ul>	<ul style="list-style-type: none"> <li>• Revisar todas las posibilidades que se citan en el error "Er02".</li> <li>• Comprobar estufa e instalación.</li> <li>• Comprobar limpieza de estufa y de salida de humos (ver capítulo 10).</li> <li>• En caso de repetirse esta alarma a menudo, o no conseguir resetearla, avisar al SAT.</li> </ul>
Er42	Excesivo flujo de aire durante "Check Up"	<ul style="list-style-type: none"> <li>• Podría aparecer si tuviéramos un tiro excesivo en chimenea, o si estamos forzando la entrada del aire para la combustión.</li> </ul>	<ul style="list-style-type: none"> <li>• Revisar y corregir instalación.</li> <li>• En caso de repetirse esta alarma a menudo, o no conseguir resetearla, avisar al instalador o al SAT.</li> </ul>
		<ul style="list-style-type: none"> <li>• El transductor de presión está estropeado, en cuyo caso puede aparecer junto con el mensaje "Sond".</li> </ul>	<ul style="list-style-type: none"> <li>• Avisar al SAT.</li> </ul>
Er44	Tapa tolva abierta	<ul style="list-style-type: none"> <li>• La tapa de la tolva está abierta o no se ha cerrado correctamente.</li> </ul>	<ul style="list-style-type: none"> <li>• Cerrar la tapa o comprobar que está cerrada correctamente.</li> <li>• En caso de repetirse esta alarma a menudo, o no conseguir resetearla, avisar al SAT.</li> </ul>



**ES**



CÓDIGO ALARMA	DESCRIPCIÓN	POSIBLE CAUSA	SOLUCIÓN
Er47	La placa no recibe señal del controlador de velocidad del sinfín	Podría aparecer alguna vez debido a fluctuaciones en la red eléctrica.	• <i>Resetear el error y volver a encender.</i>
		• El motor del sinfín y/o alguna de sus conexiones están estropeados.	• <i>En caso de repetirse esta alarma a menudo, o no conseguir resetearla, avisar al SAT.</i>
Er48	No se consigue ajustar correctamente la velocidad del motor del sinfín	• Podría aparecer alguna vez debido a fluctuaciones en la red eléctrica.	• <i>Resetear el error y volver a encender.</i>
		• La tensión de red no es buena o se toma de un generador de corriente alterna no sinusoidal.	• <i>Asegurarse que está conectado a una alimentación adecuada.</i>
		• El motor del sinfín y/o alguna de sus conexiones están estropeados.	• <i>En caso de repetirse esta alarma a menudo, o no conseguir resetearla, avisar al SAT.</i>

Con la ayuda de este cuadro de alarmas, el usuario debería poder localizar cuál ha sido la causa que la ha producido.

Una vez detectada y corregida dicha causa, para poder volver a encender la estufa hay que resetear dicha alarma.

	<p><b>RESETEO DE LAS ALARMAS:</b></p> <ul style="list-style-type: none"> <li>• Cuando se genera cualquier alarma la estufa entra en apagado.</li> <li>• No se puede resetear la alarma hasta que la estufa no esté totalmente apagada.</li> <li>• <b>Una vez apagada</b>, pulsar de forma prolongada la tecla  para que se resetee la alarma que está activa.</li> <li>• Una vez se ha reseteado la alarma, conviene apagar la estufa durante unos segundos del interruptor posterior.</li> </ul>
-------------------------------------------------------------------------------------	----------------------------------------------------------------------------------------------------------------------------------------------------------------------------------------------------------------------------------------------------------------------------------------------------------------------------------------------------------------------------------------------------------------------------------------------------------------------------------------------------------------------------------------------------------------------------------------

	<p>Si después de seguir todos los pasos del reseteo de alarmas no se llega a resetear, o si cada vez que se intenta arrancar de nuevo la estufa vuelve a aparecer, avisar al Servicio Técnico.</p>
-------------------------------------------------------------------------------------	----------------------------------------------------------------------------------------------------------------------------------------------------------------------------------------------------

## 10. LIMPIEZA Y MANTENIMIENTO

Para el buen funcionamiento de la estufa es imprescindible realizar ciertas labores de mantenimiento, cuya frecuencia dependerá principalmente de las horas de funcionamiento y de la calidad del combustible. Algunas deben realizarse a diario, mientras que hay otras que basta con hacerlas una vez por temporada.

Es responsabilidad del usuario asegurarse de que se llevan a cabo las operaciones de limpieza y mantenimiento necesarias, unas realizándolas directamente él, y otras avisando a un profesional o Sat autorizado.



Cuando nos aparece en pantalla el mensaje “Limpieza” (Mantenimiento ordinario), el usuario debe realizar, o asegurarse de que han sido realizadas recientemente, las labores de mantenimiento que vienen marcadas con (\*), ver apartado “10.1- TABLA DE MANTENIMIENTO”.

Cuando nos aparece en pantalla el mensaje “Er40 / Service” (Mantenimiento extraordinario), el usuario debe avisar a un profesional o Sat autorizado para que realice, si no han sido realizadas recientemente, las labores de mantenimiento que vienen marcadas con (\*\*), ver apartado “10.1- TABLA DE MANTENIMIENTO”.

Tanto el mensaje “Limpieza” como “Er40 / Service” vienen deshabilitados de fábrica. Para habilitarlos contactar con el Servicio de Asistencia Técnica de su zona.



**LA FALTA DE LIMPIEZA COMPROMETE LA SEGURIDAD Y EL BUEN FUNCIONAMIENTO DE LA ESTUFA.**

## 10.1 TABLA DE MANTENIMIENTO

**ES**

A continuación, se indica un conjunto de operaciones de mantenimiento y la periodicidad recomendada para estos modelos de estufas. Hay que tener en cuenta que, en las operaciones de limpieza y recogida de cenizas se indica la periodicidad habitual cuando se utilizan pellets de madera de pino de máxima calidad, en función del combustible utilizado y de la frecuencia de uso puede ser necesario realizar de forma más frecuente estas operaciones.

OPERACIÓN QUIEN DEBE RELIZARLO	PERIODICIDAD			
	2-3D	S	M (*)	T (**)
LIMPIEZA DEL INTERCAMBIADOR DE CALOR Y CÁMARA COMBUSTIÓN USUARIO (ver apartado 10.2)		X		
LIMPIEZA Y VACIADO DEL CAJÓN DE CENIZAS USUARIO (ver apartado 10.4)			X	
LIMPIEZA DEL VIDRIO DE LA PUERTA USUARIO (ver apartado 10.5)	X			
LIMPIEZA DE LA TOLVA DE COMBUSTIBLE USUARIO (ver apartado 10.6)				X
LIMPIEZA DE CÁMARA DE COMBUSTIÓN PROFESIONAL O SAT AUTORIZADO (ver apartado 10.7)				X
LIMPIEZA CÁMARA DE HUMOS PROFESIONAL O SAT AUTORIZADO (ver apartado 10.8)				X
LIMPIEZA CHIMENEA (INSTALACIÓN DESCARGA) PROFESIONAL O SAT AUTORIZADO (ver apartado 10.9)				X
REVISIÓN ANUAL PROFESIONAL O SAT AUTORIZADO (ver apartado 10.10)				X

**2-3D:** Cada 2-3 días.

**S:** Una vez a la semana.

**M (\*):** Una vez al mes (cada 30 días) o cuando marque en pantalla la limpieza ordinaria “Limpieza”, lo que se produzca con mayor frecuencia.

**T (\*\*):** Una vez por temporada (año) o cuando marque en pantalla la limpieza extraordinaria “Er40 / Service”, lo que se produzca con mayor frecuencia.





- Para este tipo de limpieza es necesario contar con un aspirador de cenizas.
- Es conveniente empezar la temporada con la estufa y la chimenea totalmente limpias.



- Las operaciones de limpieza y mantenimiento deben realizarse **SÓLO** con la estufa apagada y fría, y hasta entonces la puerta debe permanecer cerrada.
- Antes de efectuar cualquier operación de limpieza o mantenimiento, cortar la alimentación a la estufa accionando el interruptor general colocado detrás de la misma, o desconectando el cable eléctrico que la alimenta.

ES

## 10.2 LIMPIEZA DEL INTERCAMBIADOR DE CALOR Y CÁMARA DE COMBUSTIÓN

Es una operación muy sencilla que asegura que tengamos un buen intercambio de calor de la estufa con el aire ambiente.

Se realiza con la estufa fría, y sería conveniente hacerla 1 vez a la semana.

Para realizar esta limpieza siga los siguientes pasos:

1. Abra la puerta de la estufa con el tirador suministrado en la bolsa de accesorios. Para ello es necesario insertar el tirador en los orificios indicados en la imagen, empujar hacia arriba y tirar hacia afuera para abrir la puerta (ver **Fig. 10.1**).

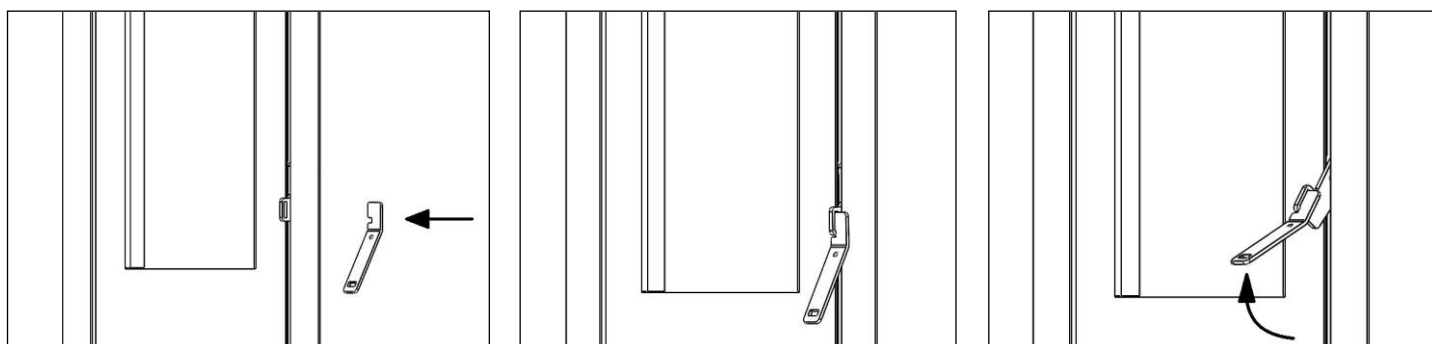

Fig. 10.1

2. En la parte superior de la estufa se encuentra el intercambiador de calor, se trata de una pieza de fundido donde se puede acumular ceniza, para limpiarlo utilizar una brocha o cepillo de cerdas blandas eliminando el hollín y ceniza acumulada (ver **Fig. 10.2**). De la misma forma limpiar también las piezas de vermiculita que rodean toda la cámara de combustión (ver **Fig. 10.3**).



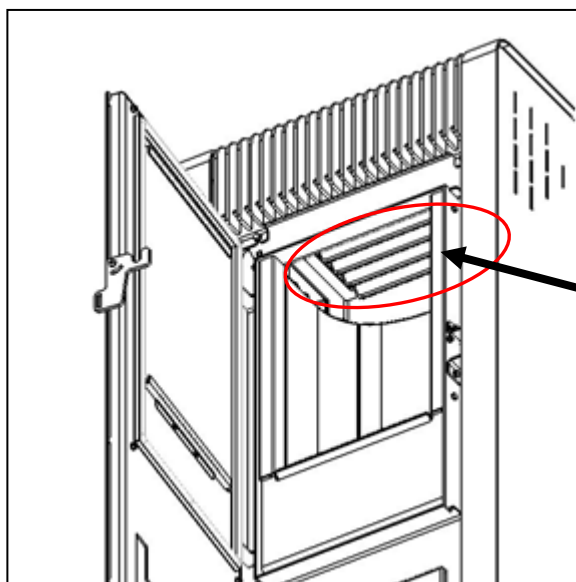

Fig. 10.2

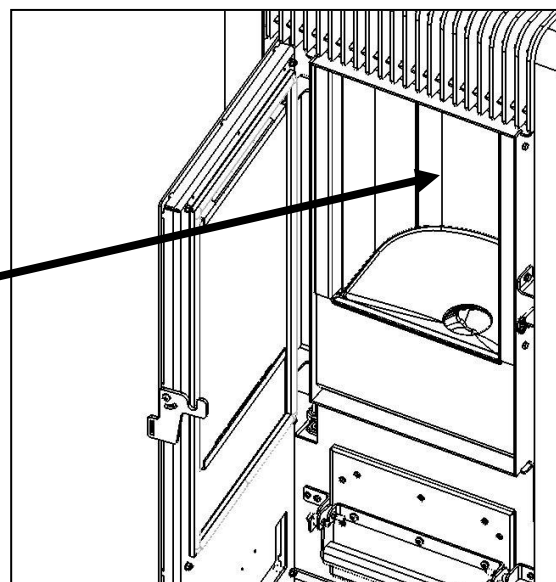

Fig. 10.3

ES

3. Con un aspirador de cenizas aspire la ceniza acumulada en el embudo del quemador (parte exterior), o también puede utilizar una brocha o cepillo de cerdas blandas para empujar el hollín y ceniza acumulada al interior del quemador el cual se vaciará automáticamente al encender la estufa (ver Fig. 10.4).

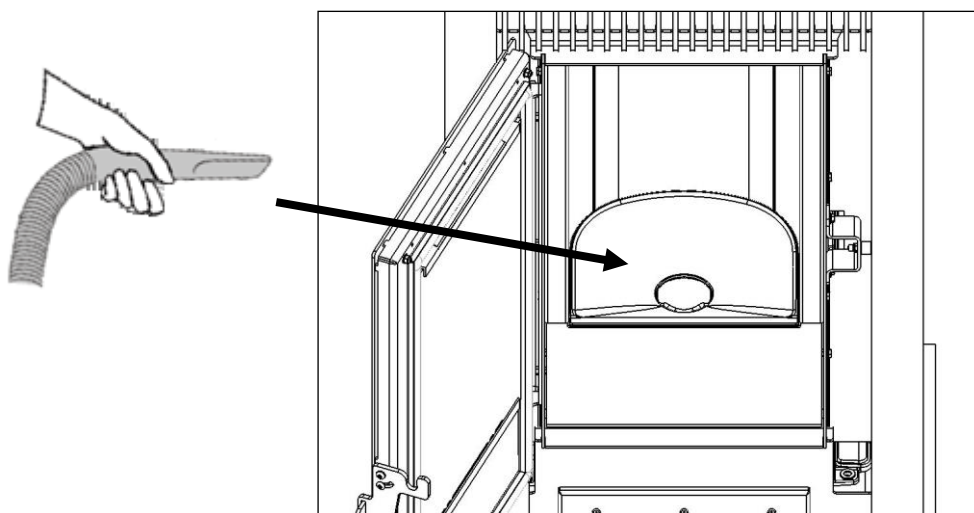

Fig. 10.4



Por regla general, es necesario realizar esta operación 1 vez a la semana, aunque con un pellet cuya calidad o porcentaje de cenizas no sean los óptimos, podría necesitar hacerse con mayor frecuencia.

### 10.3 ELIMINACIÓN DE LAS CENIZAS

El cajón recoge cenizas debe vaciarse regularmente para impedir que los residuos de la combustión lleguen al brasero. Las cenizas deben colocarse en un contenedor de metal con cubierta estanca. Hasta que las cenizas se apaguen de forma definitiva, el contenedor cerrado debe colocarse sobre una base no combustible o tierra y bien lejos de materiales combustibles.

Para vaciar el cajón de cenizas siga los siguientes pasos:



1. Extraiga el cajón de cenizas utilizando el tirador tal y como se indica en la imagen (ver **Fig. 10.5**). Vacíelo y aspire las posibles cenizas depositadas tanto en cajón como en la cavidad donde se aloja el mismo, prestando especial atención a la presencia de ascuas que podrían dañar el aparato utilizado para realizar la limpieza. Una vez se ha realizado la limpieza, vuelva a colocarlo en su posición prestando especial atención al cierre.

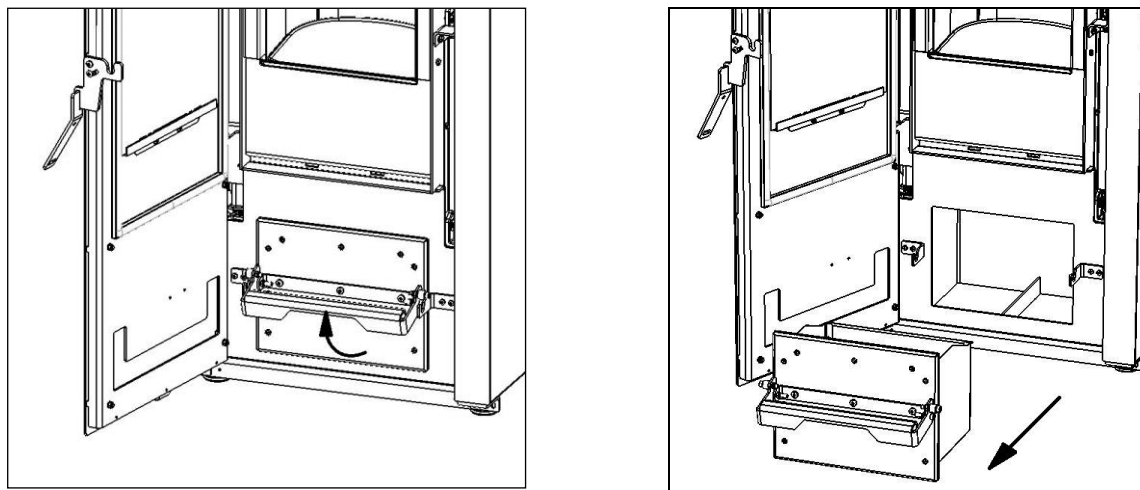

Fig. 10.5

## 10.4 LIMPIEZA DEL VIDRIO PUERTA

Periódicamente limpiar el vidrio de la puerta de la estufa con un producto desengrasante (no corrosivo ni abrasivo). Si el vidrio todavía está caliente, antes de proceder a la limpieza, dejar la puerta de la estufa abierta el tiempo necesario para que se enfríe. No use materiales que puedan dañar o rayar el cristal.



**No rocíe con producto para la limpieza del cristal, sobre las partes pintadas de la estufa o en las juntas de la puerta del hogar (cordón de fibra de vidrio).**



**Si por accidente durante las operaciones de limpieza llegase a romperse el vidrio, NO encender la estufa y ponerse en contacto con un Centro de Asistencia Técnica para que lo sustituya (sólo puede utilizarse recambio original, ya que se trata de un vidrio con propiedades especiales).**

## 10.5 LIMPIEZA DE LA TOLVA DE COMBUSTIBLE

El serrín que se desprende del pellet, tanto al echarlo como durante el funcionamiento de la estufa, va quedándose almacenado en el fondo de la tolva.

Si llegase a acumularse en exceso podrían producirse problemas en el funcionamiento de la estufa, por lo que periódicamente es necesario eliminar dicho serrín.

Para ello deberemos dejar que se gaste todo el pellet o apurar casi hasta el final, y con un aspirador desde la puerta superior que da acceso a la tolva, eliminar todas las partículas acumuladas en el fondo.



## 10.6 LIMPIEZA CÁMARA DE COMBUSTIÓN

Periódicamente, por lo general una vez por temporada, para el buen funcionamiento de la estufa, se debe realizar la limpieza de la cámara de combustión en profundidad. La frecuencia de esta operación depende del tipo de combustible utilizado y de la frecuencia de uso. Para efectuar esta limpieza, se aconseja ponerse en contacto con un Centro de Asistencia Técnica.



Las piezas del interior de la cámara de combustión salen pintadas de fábrica para que no se oxiden durante su almacenamiento. Una vez puesta en marcha la estufa esta pintura se deteriora debido a las altas temperaturas. Para eliminarla de forma uniforme frotar con un estropajo de acero.

## 10.7 LIMPIEZA CÁMARA DE HUMOS

Por lo general una vez al año (preferiblemente al inicio de la estación), para el buen funcionamiento de la estufa se debe realizar la limpieza extraordinaria de la cámara de humos. La frecuencia de esta operación depende del tipo de combustible utilizado y de la frecuencia de uso. Para efectuar esta limpieza, se aconseja ponerse en contacto con un Centro de Asistencia Técnica.

ES

## 10.8 LIMPIEZA DE LA INSTALACIÓN DE DESCARGA (CHIMENEA)

Se recomienda proceder a este mantenimiento en la fase de limpieza extraordinaria. Para ello quitar el tapón de la conexión en T y limpiar todo el conducto de la chimenea. Al menos la primera vez, este mantenimiento debe ser realizado por personal cualificado.

## 10.9 REVISIÓN ANUAL

Llamamos "Revisión Anual" a una operación de mantenimiento de carácter extraordinario, en la cual se realiza una limpieza completa y exhaustiva de la estufa, así como una comprobación del funcionamiento de todos los dispositivos del equipo y el estado de los elementos de desgaste.

También se debe limpiar la chimenea (instalación de descarga) para finalmente asegurarse del correcto funcionamiento del conjunto estufa-chimenea, y poder hacer así los ajustes que sean necesarios.

La periodicidad con que debe de realizarse está indicada en la tabla de mantenimiento del apartado 10.1.

La Revisión Anual sólo puede ser realizada por un profesional acreditado o un SAT autorizado.



La Revisión Anual es imprescindible para asegurar el buen funcionamiento de la estufa, de no realizarse, los problemas que se produzcan en el funcionamiento del equipo, no serán cubiertos por la garantía.



## 11. PUESTA EN MARCHA Y PIEZAS DE DESGASTE



Una vez instalado el equipo, es obligatorio realizar la puesta en marcha del mismo por un Servicio de Asistencia Técnica Oficial del fabricante o personal autorizado por el mismo. La puesta en marcha del equipo es obligatoria y está incluida en el precio del mismo (excepto del desplazamiento del SAT). En el caso de no realizar la puesta en marcha del equipo la garantía quedará anulada.

A continuación, se indican una serie de piezas que son susceptibles de deterioro por manipulación, al realizar las operaciones de mantenimiento, envejecimiento prematuro por falta de mantenimiento del equipo, o simplemente debido al desgaste por uso del propio equipo, las cuales son consideradas piezas de desgaste:

- Resistencia.
- Brasero.
- Elementos de transmisión del sistema de limpieza del quemador (casquillo, piñones y cadena).
- Vermiculita o piezas de fundición de la cámara de combustión (según modelo).
- Trenza fibra de vidrio de la cámara de combustión y juntas.



Estas piezas de desgaste no están cubiertas por la garantía, aun cuando el cambio de éstas se produzca antes de la finalización del periodo de vigencia de la garantía.



## 12. INTEGRACIÓN CON ALEXA O GOOGLE HOME

### 12.1. CONFIGURACIÓN ALEXA

Es posible gestionar el funcionamiento de la estufa con Alexa a través del módulo Wi-fi incluido en el receptor de control. Es importante saber que el receptor de control tendrá que estar configurado (ver apartado “1.3 – **INSTALACIÓN**” del manual “**MN90340 – Manual Lasian Wifi Control**”) bajo la misma red Wi-Fi donde también se configurará Alexa. Después de configurarlo todo se podrá controlar la estufa a través de Alexa.



ES

Para poder ejecutar el receptor de control con Alexa necesitas descargar la Skill "4HeatSK" dentro de la app de Alexa entrando en Menú→Skill y Juegos se tiene que buscar la Skill "4HeatSK".

Una vez encontrada y seleccionada la Skill "4HeatSK" pulse "Habilitar" para su uso y siga el procedimiento de configuración.

Cuando se le pida su correo electrónico y contraseña, introduzca el mismo que utilizó en la aplicación LASIAN WIFI CONTROL. Si no recuerda las credenciales de la cuenta que introdujo en la app LASIAN WIFI CONTROL puede verlas entrando en ajustes, ver "PÁGINA DE INICIO".

Una vez iniciada la sesión, se muestra la página de conexión entre el receptor de control y Alexa. En este punto tiene que cerrar la página con la X de la esquina superior izquierda y entonces se encontrará dentro de la aplicación de Alexa, donde se le pide que busque nuevos dispositivos.

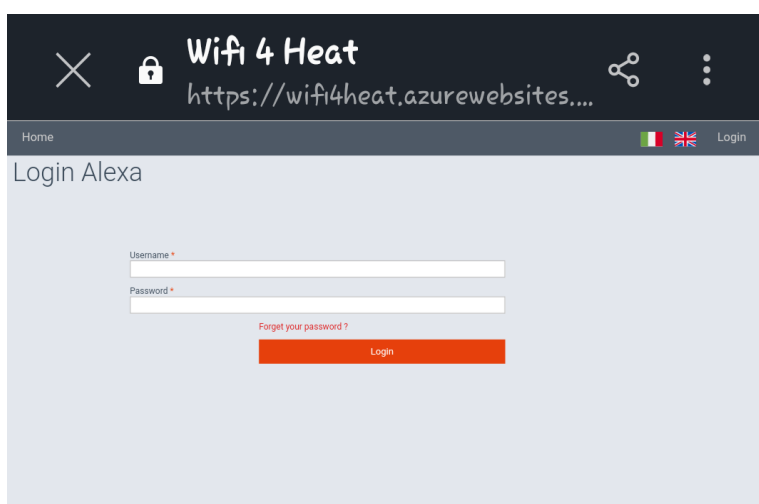

Sólo puede modificar el termostato ambiente si está configurado en su sistema de calefacción. Sin embargo, siempre puede encender y apagar el sistema de calefacción.

Al hacer clic en "DESCUBRIR DISPOSITIVOS" ("DISCOVER DEVIC") se buscarán los receptores de control configurados (esta búsqueda puede tardar hasta 45 segundos). Al final de la búsqueda se muestra el número de dispositivos encontrados. Pulse en "SIGUIENTE" ("NEXT") para pasar al siguiente paso.



ES

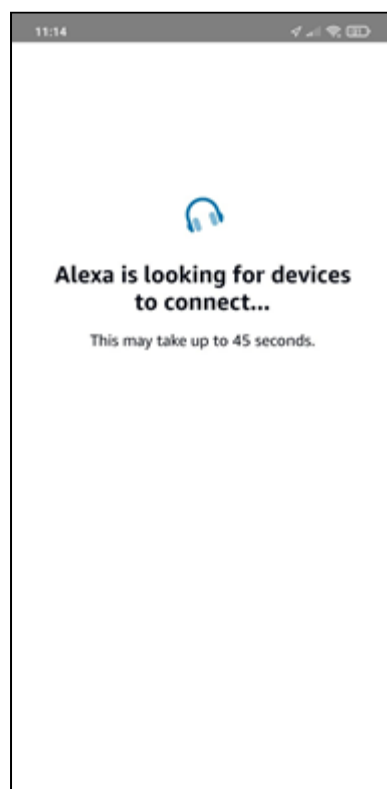

Si pulsa en “SELECCIONAR DISPOSITIVO” (“SELECT DEVICE”), se muestra una lista de los dispositivos conectados, se selecciona el dispositivo y se pulsa en “CONFIGURAR DISPOSITIVO” (“SET UP DEVICE”), el asistente pregunta si se quiere añadir el dispositivo seleccionado a un grupo, o en caso contrario se puede saltar el procedimiento (pulse “SKIP”).

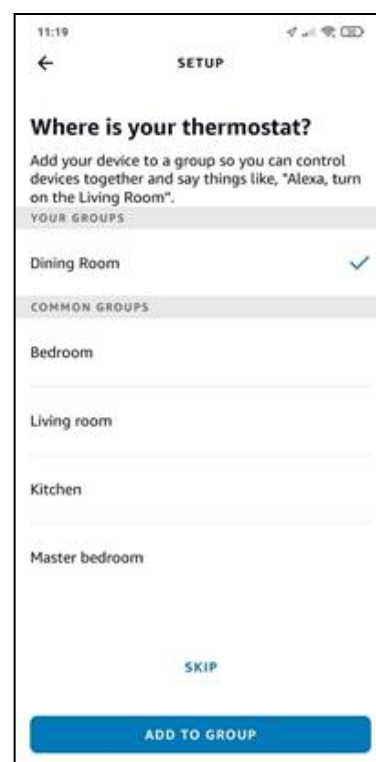
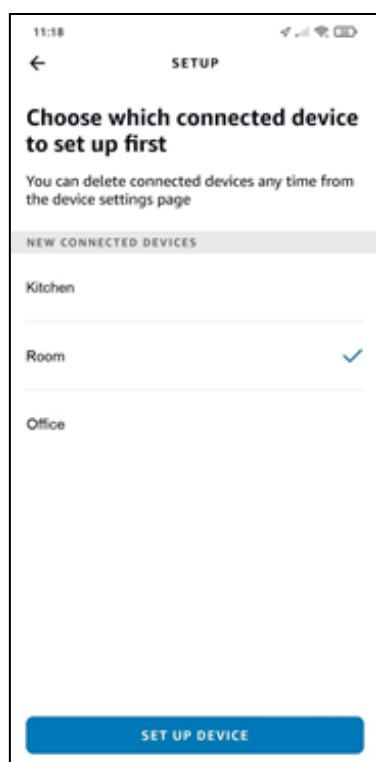

Si pulsa sobre “SELECCIONAR GRUPO” (“SELECT GROUP”), se le preguntará a qué grupo quiere añadir el dispositivo, seleccionando el grupo y pulsando sobre “AÑADIR A GRUPO” (“ADD TO GROUP”) se confirmará que el dispositivo se ha añadido al grupo. A continuación, pulse sobre “CONTINUAR” (“CONTINUE”).





El último paso confirma que la configuración del dispositivo se ha realizado con éxito y ahora ya se puede utilizar con Alexa.

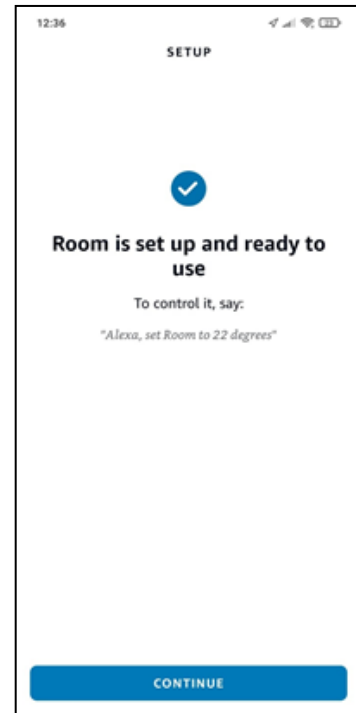

ES

Si se añade el dispositivo a un grupo, es posible pedirle a Alexa que envíe una orden al dispositivo con el nombre del grupo al que se ha asociado, en lugar de pronunciar el nombre del dispositivo con que se ha configurado en su aplicación. (Ej: "Alexa, enciende el Comedor").

Si se pulsa "SALTAR" ("SKIP") se visualiza un mensaje que confirma que el dispositivo se ha configurado con éxito. Eso conlleva que el dispositivo no se vincula a ningún grupo, pero siempre se puede añadir posteriormente. Cuando termine la configuración del dispositivo y se muestre el mensaje de que se han añadido los dispositivos detectados al principio de la configuración, pulse "HECHO" ("DONE").

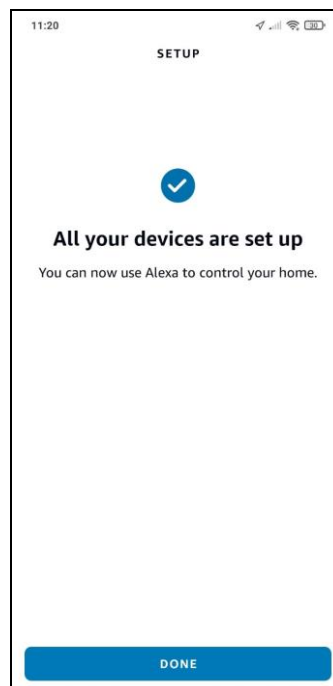

## 12.1.1. COMANDOS

Después de llevar a cabo el procedimiento de configuración es posible la comunicación con el dispositivo. Con Alexa se puede cambiar o leer la temperatura del termostato ambiente establecida, o encender y apagar el sistema de calefacción con ciertos comandos.

Comandos que se le pueden dar a Alexa (Salón es el nombre que aparece en la app LASIAN WIFI CONTROL):

- Alexa, ¿Salón está encendido?
- Alexa, ¿Salón está apagado?
- Alexa, ¡apaga Salón!
- Alexa, ¡enciende Salón!
- Alexa, ¿cuál es la temperatura de Salón?
- Alexa, ¿cómo está configurado Salón?
- Alexa, ¡ajusta la temperatura de Salón a 30 grados!
- Alexa, ¡aumenta la temperatura de Salón!
- Alexa, ¡baja la temperatura de Salón!
- Alexa, ¿a qué temperatura se ha ajustado Salón?



Cuando se utiliza el comando para bajar y subir, la temperatura aumenta o disminuye en 2 grados.

Es posible ejecutar los mismos comandos de voz desde la aplicación, en Dispositivos → Termostatos. Aquí puede encontrar el listado de dispositivos configurados y se puede encender y apagar el dispositivo, y ajustar la temperatura del termostato.

Para encender o apagar el sistema de calefacción basta con pulsar ON/OFF en la lista de los dispositivos. También puede encender o apagar todos los dispositivos al mismo tiempo utilizando el botón ON/OFF situado encima de todos los dispositivos (“ALL ON / ALL OFF”)

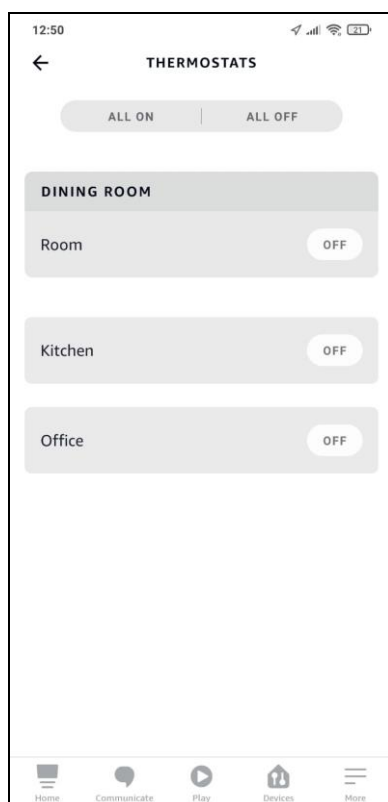

Para ajustar la temperatura ambiente es necesario entrar en el aparato y que el sistema de calefacción esté encendido, si el sistema de calefacción está apagado se muestra la temperatura actual.

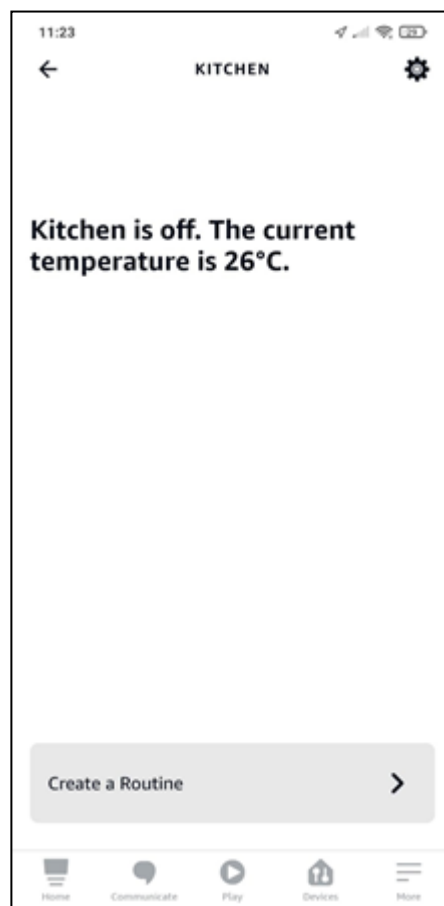
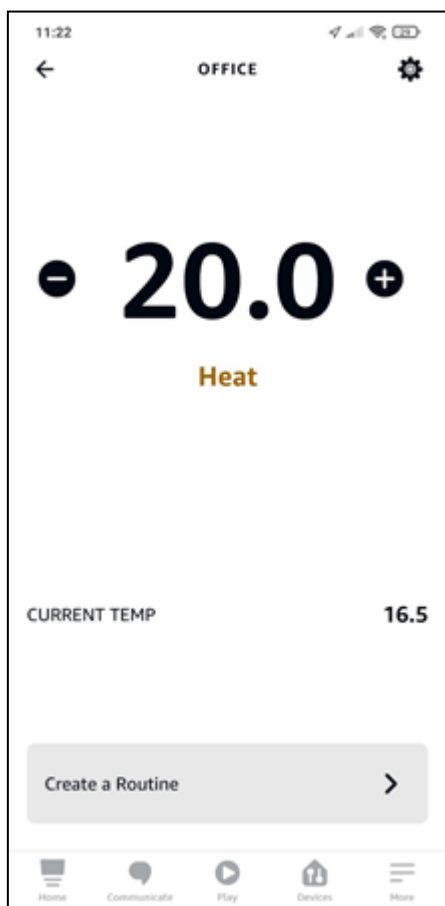

ES

### 12.1.2. RUTINAS

Las rutinas permiten gestionar de manera más rápida el funcionamiento de los dispositivos. Puede acceder a las rutinas desde el dispositivo o desde el menú de la APP de Alexa.

Para crear una rutina haga clic en “CREAR UNA RUTINA” (“CREATE A ROUTINE”) dentro de la pantalla del dispositivo, luego haga clic en “+” para comenzar a crear su propia rutina.

Si de lo contrario, se accede desde Menù → Rutina hay que pulsar igualmente la tecla “+” para crear una nueva rutina.

Cuando se crean nuevas rutinas, se tiene que introducir la siguiente información:

- Nombre que identifique la rutina (“Enter routine name”).
- CUANDO OCURRE ESTO (“When this happens”), cual es el evento que activa la rutina, por ejemplo, cuando usted dice “Alexa, buenos días”.
- Qué acción que tiene que llevar a cabo (“Add action”).

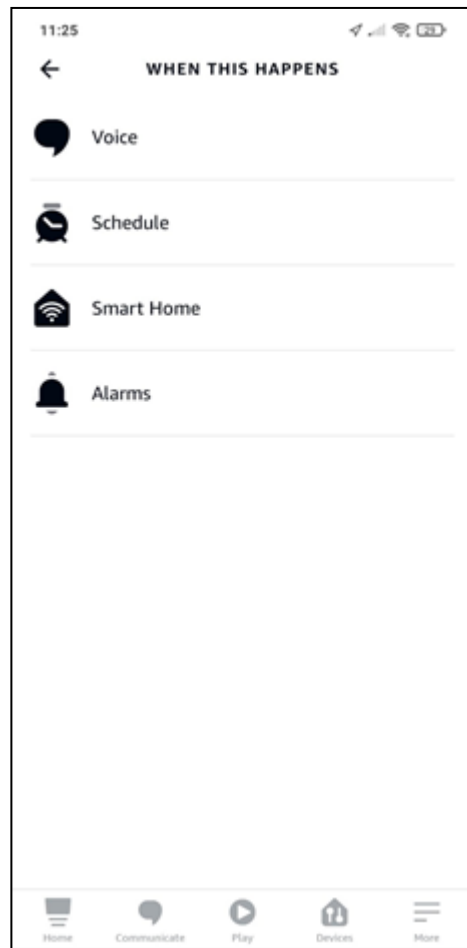
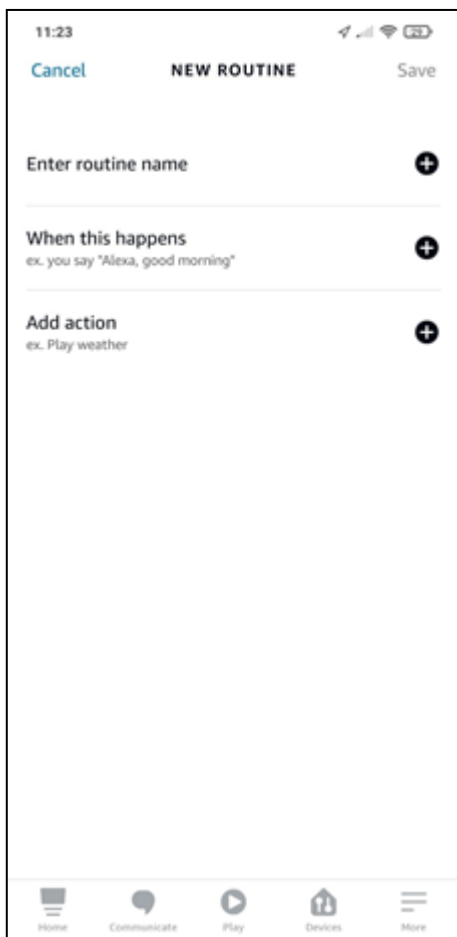

ES

Existen diferentes opciones para activar una rutina:

- **Voz (Voice):** se escribe un comando de voz para simplificar los comandos ya establecidos para dirigirse a Alexa. Esto no quiere decir que se elimina o modifica el comando de voz con que ya se gestiona el dispositivo, sino que se pueden utilizar ambos para realizar esta acción en particular.

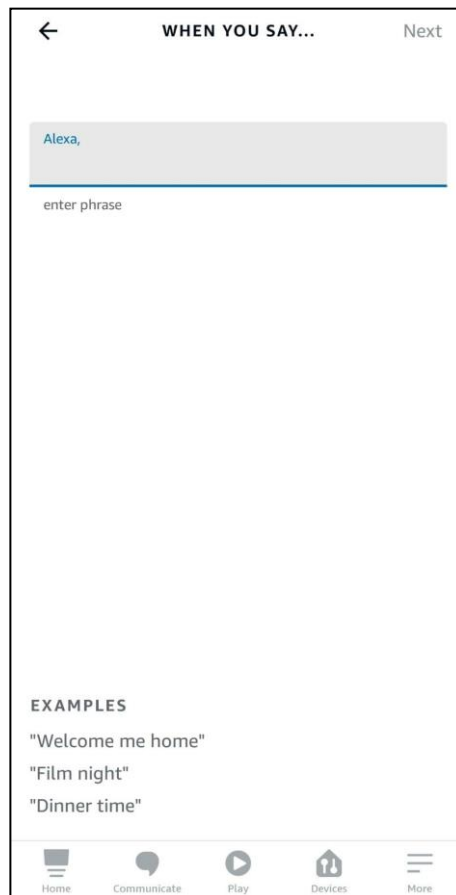

- Calendario (Schedule):** es posible establecer el horario en que se desea que se realice la acción. Se puede elegir un horario en concreto (At Time), o si realizar la programación al amanecer (Sunrise) o al atardecer (Sunset). También se pueden elegir los días en que se quiere que la operación se repita.

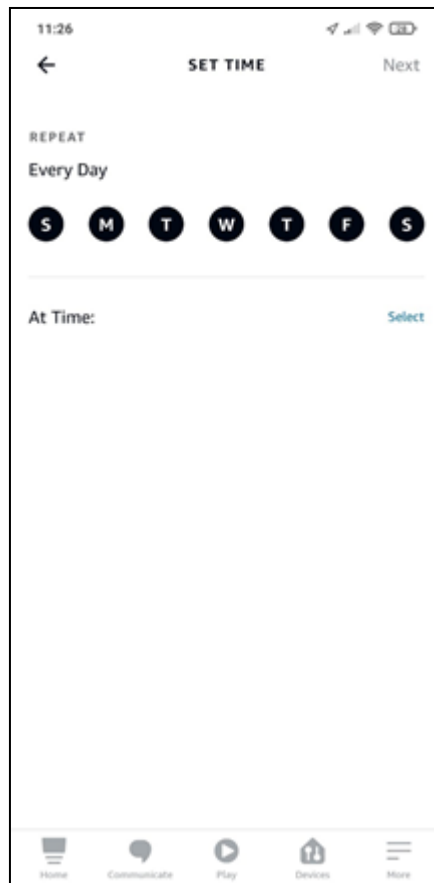

ES



- **Casa Inteligente (Smart Home):** permite conectarse a otros eventos creados por otros dispositivos inteligentes conectados a Alexa.
- **Alarmas (Alarms):** se tiene que disponer de una alarma ya habilitada para usar esta rutina. Si no se dispone de una alarma habilitada, pida a Alexa ajustar la alarma, así la acción se repetirá cada vez que suene la alarma. Si se dispone de más de una alarma, será necesario cambiar “En cualquier momento” (“Any time”) pulsando en “Change” (“Cambiar”) y configurar “Active Between” (“Activar entre”) seleccionando un horario de inicio y fin que incluya sólo y exclusivamente la alarma en cuestión. De lo contrario la acción se repetirá para todas las alarmas establecidas.

ES

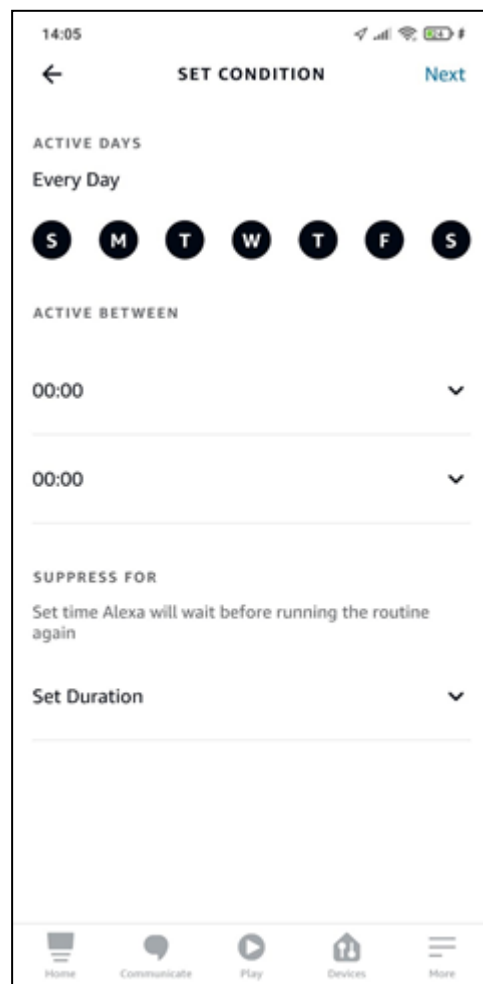
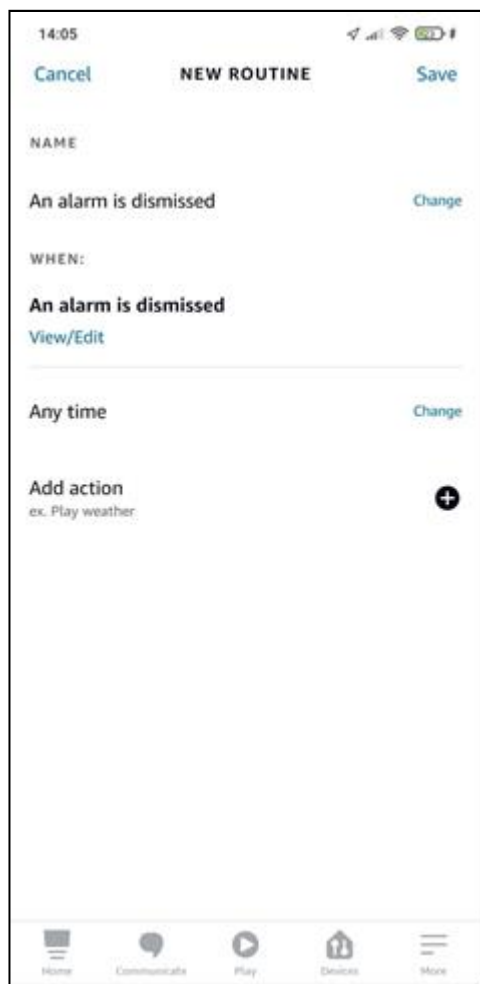

El tercer y último paso después de elegir una de las opciones para configurar cuando ocurre una determinada rutina, es añadir una acción para terminar la rutina.

Para añadir la acción entrar en "Smart Home" ("Casa Inteligente") y seleccionar el dispositivo 4HEATModule en cuestión ("Select device"). Sólo ahora será posible elegir las acciones a tomar.

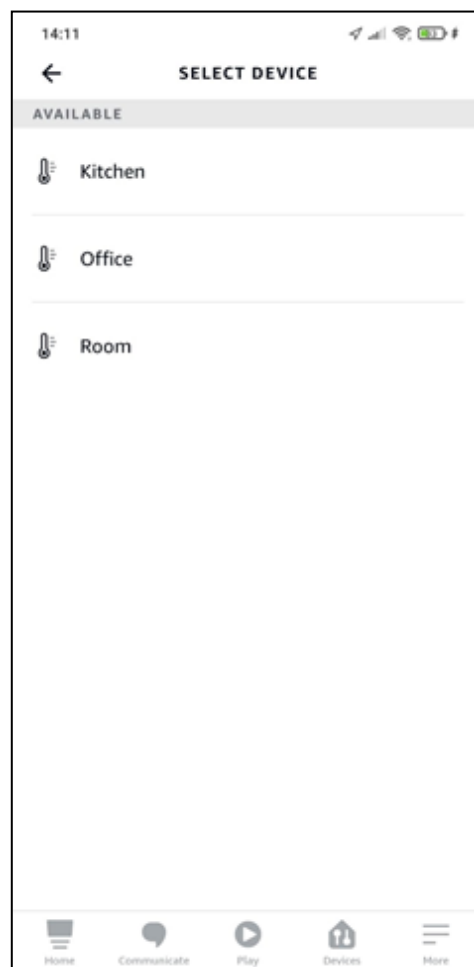
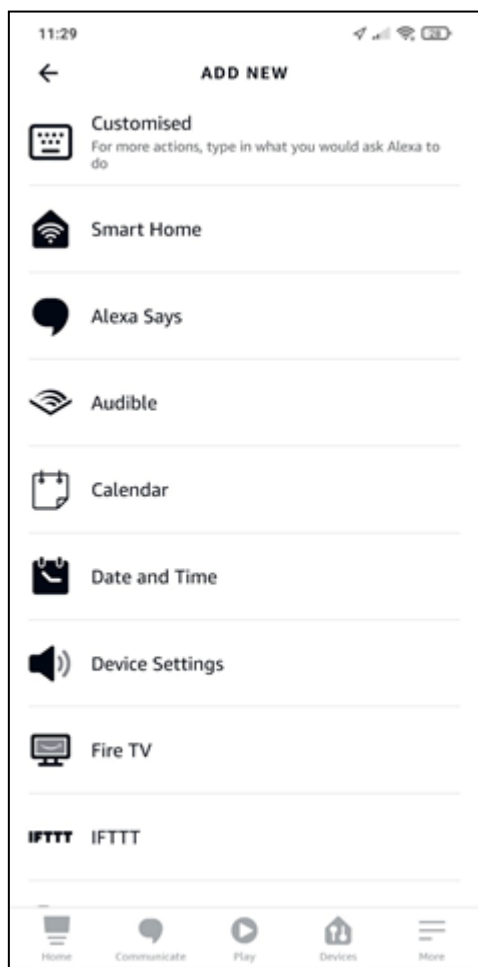

ES

Las acciones que puede tomar el dispositivo son dos, "Power" ("Encender") y "Set temperature" ("Ajustar Temperatura"). Se pueden habilitar ambas, o gestionar sólo una de las dos dependiendo de sus necesidades.

En "Power" ("Encender") es posible elegir si encender o apagar el sistema de calefacción habilitando o deshabilitando el tick ON/OFF. Esto ocurrirá cuando se complete la rutina.

En "Set temperature" ("Ajustar temperatura") se puede ajustar la temperatura del termostato ambiente a cierto valor, que se tiene que elegir manualmente y que se ajustará en el dispositivo cuando la rutina se complete. También es posible cambiar la unidad de medida de la temperatura de Celsius a Fahrenheit.

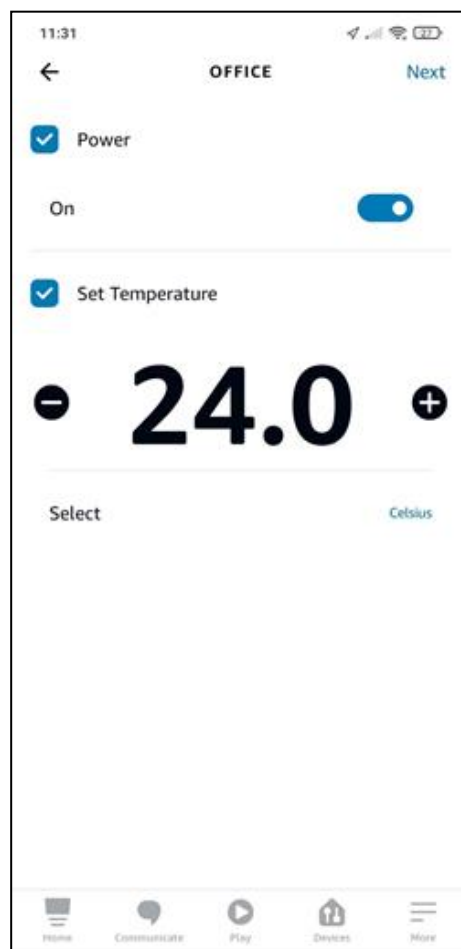

ES





También es posible añadir más de una acción y vincular otros dispositivos a la misma rutina, dependiendo de sus necesidades.

Cuando se hayan rellenado todos los campos, pulse guardar y aparecerá la pantalla de las rutinas. Se pueden crear otras rutinas, eliminar o modificar las que ya existen, crear más de una rutina en un dispositivo, desactivar y activar las rutinas que se hayan creado dentro de las mismas.

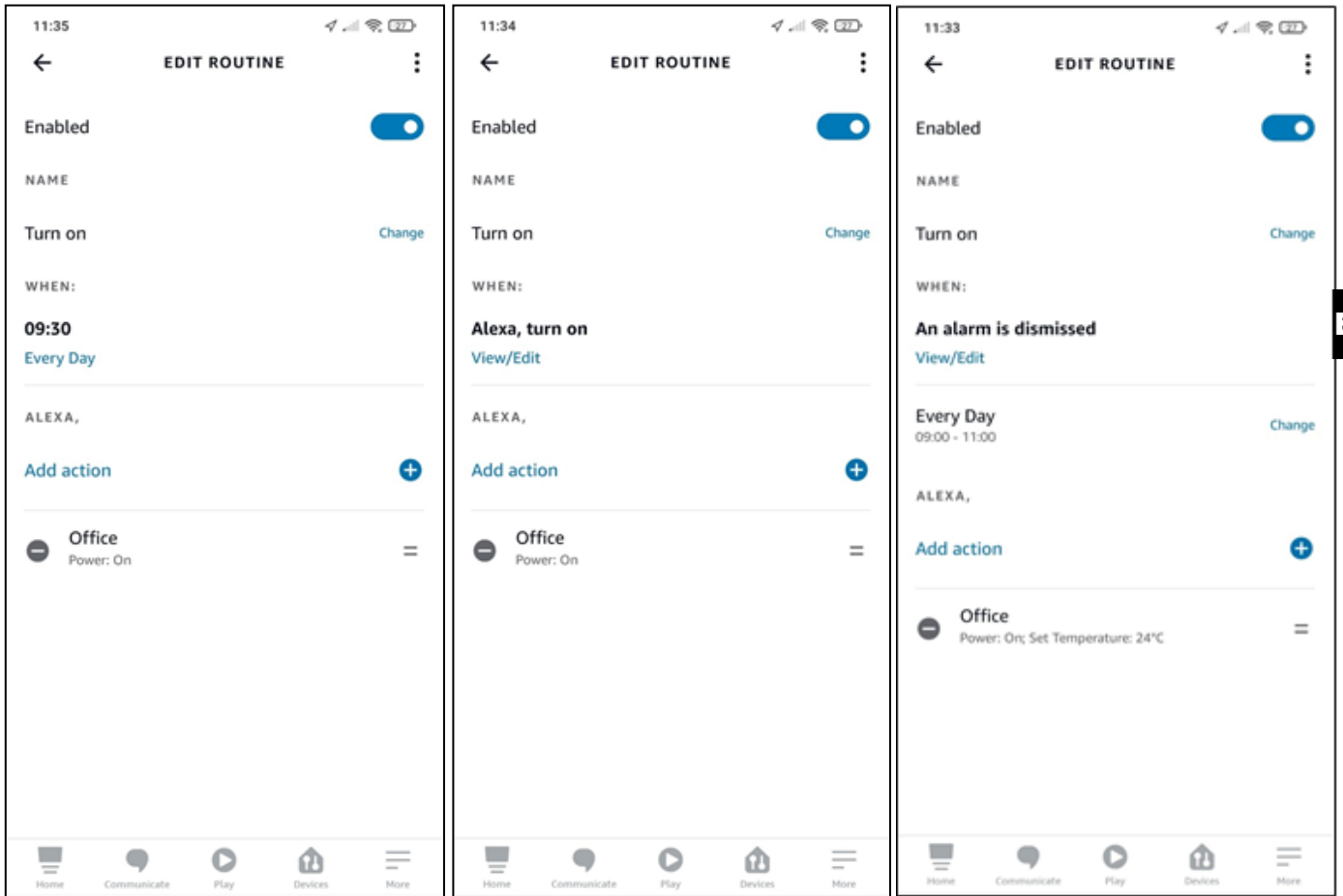

ES



## 12.2. CONFIGURACION GOOGLE HOME

Es posible gestionar el funcionamiento de la estufa con Google Home a través del módulo Wi-fi incluido en el receptor de control. Es importante saber que el receptor de control tendrá que estar configurado (ver apartado “1.3 – **INSTALACIÓN**” del manual “**MN90340 – Manual Lasian Wifi Control**”) bajo la misma red Wi-Fi donde también se configurará Google Home. Después de configurarlo todo se podrá controlar la estufa a través de Google Home.



ES

Para poder gestionar el receptor de control con Google Home será necesario descargar en Home Control “Smart Stove” dentro de la aplicación de Google Home pulsando en “+” en la parte superior izquierda, presionar en “New device” (“Nuevo dispositivo”). En “New device” tiene que ir a seleccionar “Does it work with Google?” (“¿Funciona con Google?”) y entonces introducir en la barra superior de búsqueda “Smart Stove” y lo seleccionamos pulsando sobre él.

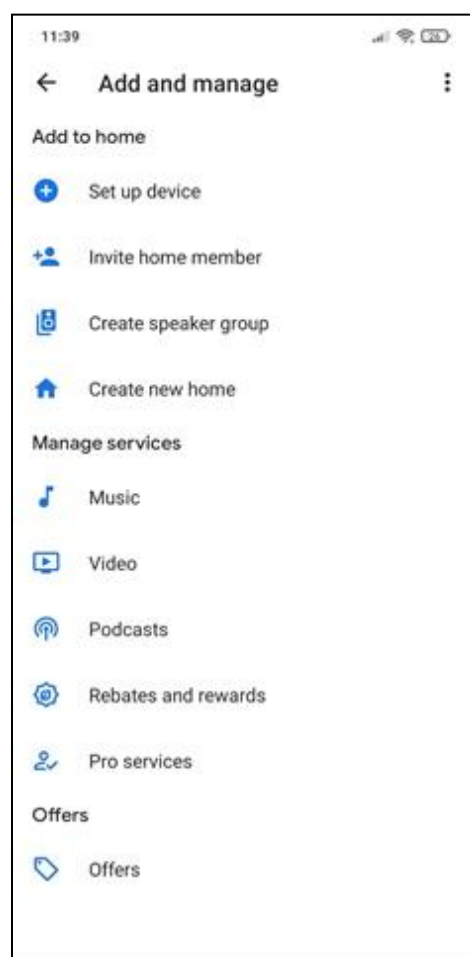
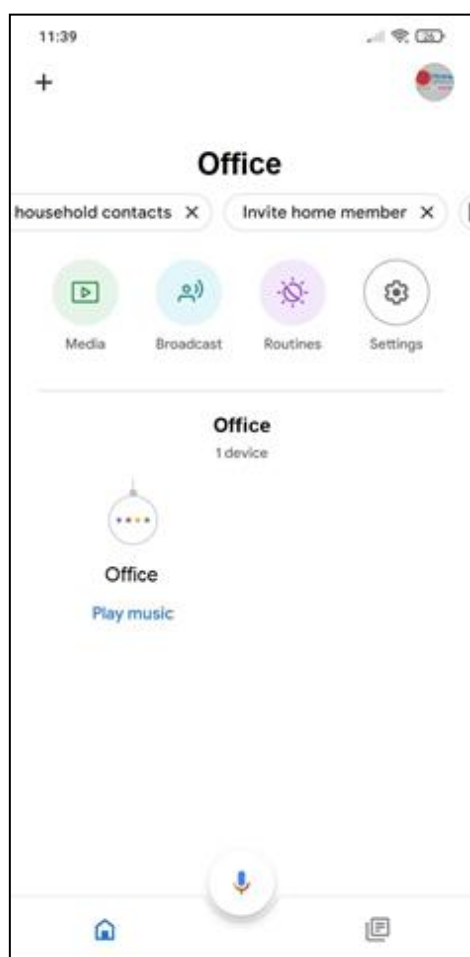

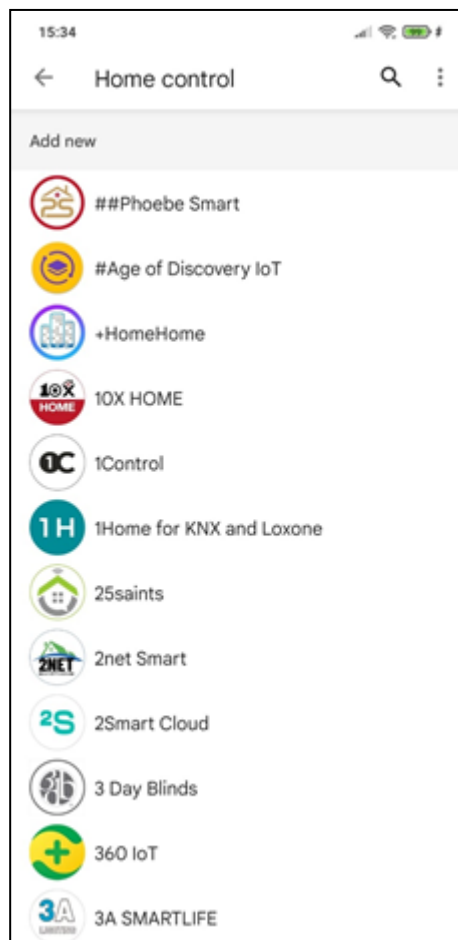
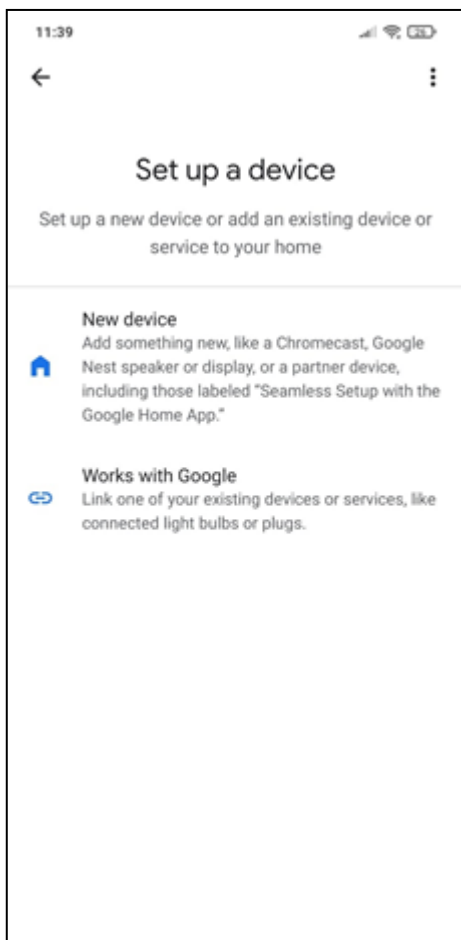

ES

Después de entrar en "Smart Stove" se solicita que inicie la sesión, debe introducir el mismo usuario y contraseña que utilizó dentro de la app LASIAN WIFI CONTROL. Si no recuerda las credenciales de la cuenta que ha introdujo la app 4HEAT puede verlas entrando en ajustes, ver "PÁGINA DE INICIO".

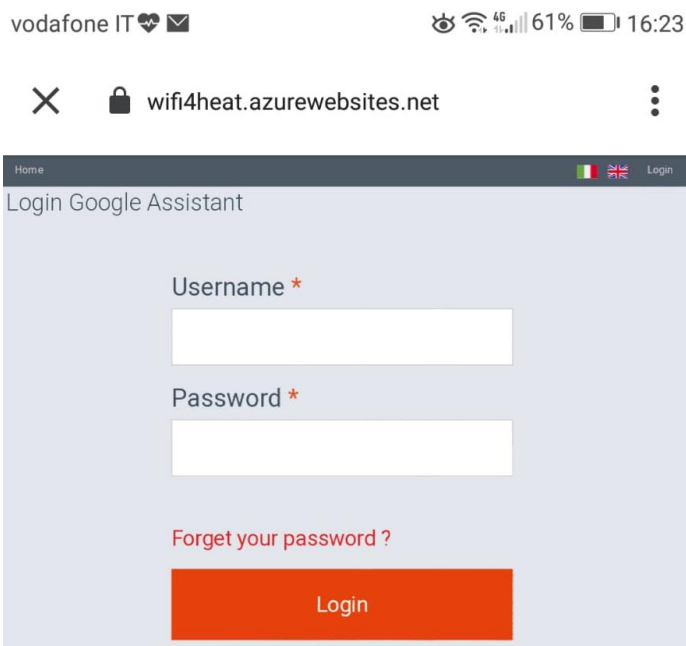

Una vez iniciada la sesión, la cuenta queda vinculada. Y de nuevo en la aplicación principal de Google Home encontraremos nuestro dispositivo.

ES

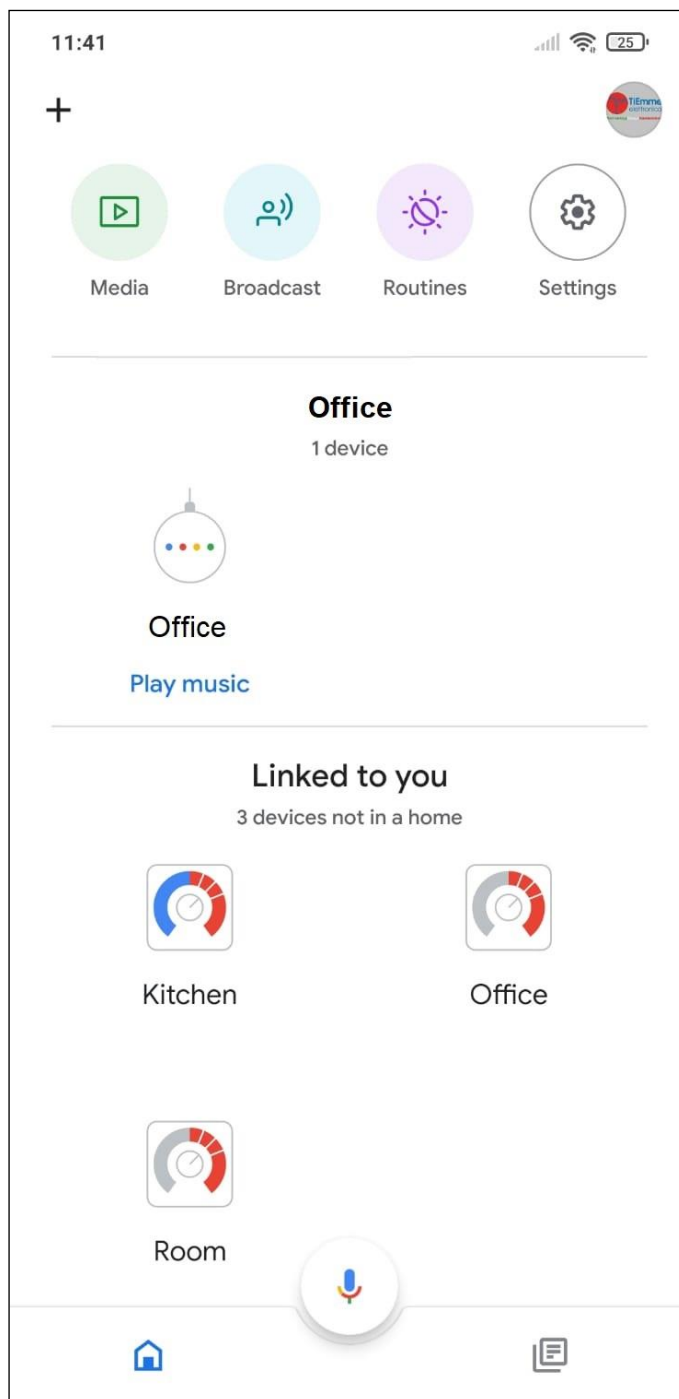

**i** Sólo puede modificar el termostato ambiente si está configurado en su sistema de calefacción. Sin embargo, siempre se puede encender y apagar el sistema de calefacción.

Al entrar en el dispositivo 4HEATModule es necesario asociarlo a una habitación haciendo clic en "Add to a room" ("Añadir a una habitación"). Selecciona la casa a la que quieres añadir el dispositivo, si sólo



Si tienes una casa se seleccionará automáticamente, en caso contrario añade otra casa ("Add another home").

Si quieres mover el dispositivo a otra casa pulsa el botón "Move device" ("Mover dispositivo"), se le preguntará a qué habitación quiere moverlo, selecciona una habitación y pulse "Next" ("Siguiendo").

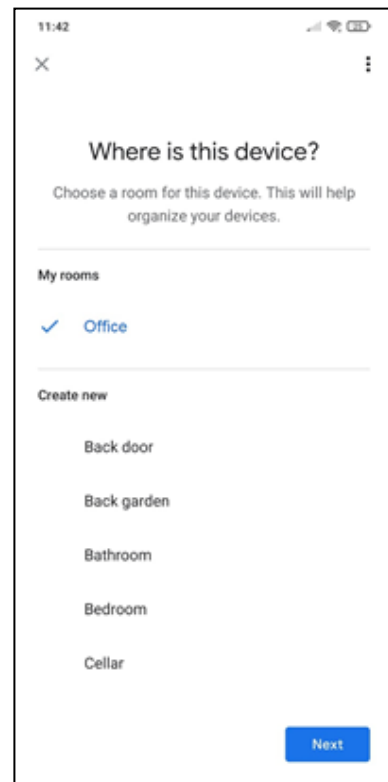
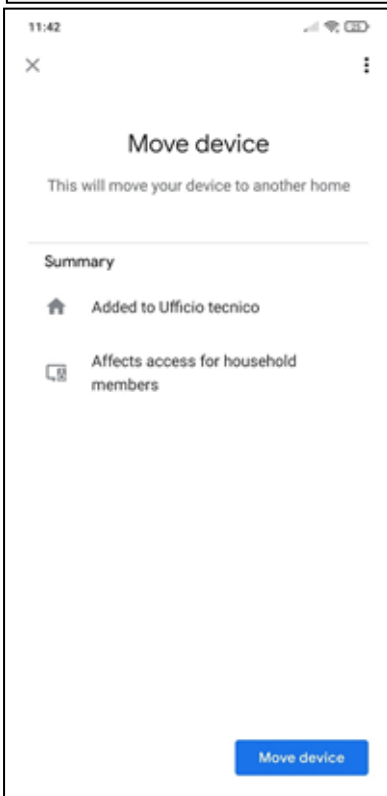
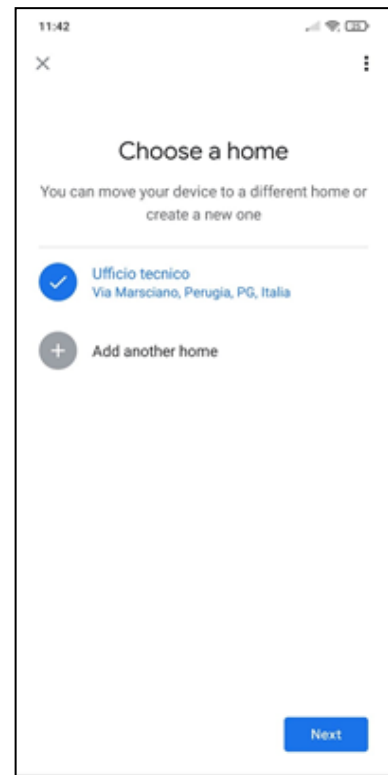
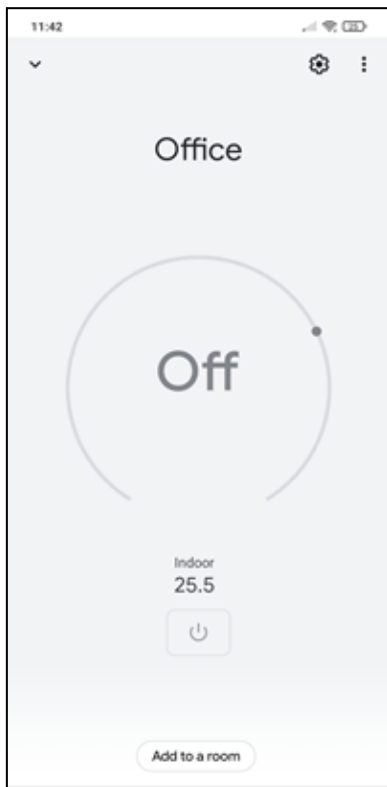

ES

Añadiendo el 4HEATModule a una habitación se puede pedir a Google Home que envíe una orden al dispositivo con el nombre de la habitación con la que se ha asociado en lugar de decir el nombre del dispositivo 4HEATModule con el que se ha configurado en su aplicación. (Ej: "Ok Google, activa Office"). Puedes cambiar el



nombre del dispositivo dentro de la aplicación Google Home. Véase "Ajustes del dispositivo".



Para poder encender y apagar su dispositivo desde la aplicación Google Home, debe asociar su dispositivo a una habitación.

### 12.2.1. COMANDOS

Después de llevar a cabo el procedimiento de configuración será posible comunicar con el dispositivo 4HEATModule. Con Google Home se puede cambiar o leer la temperatura del termostato ambiente establecida o encender y apagar el sistema de calefacción con ciertos comandos.

Comandos que se le pueden dar a Google Home para el dispositivo (Salón es el nombre que aparece en la aplicación):

- Ok Google, ¿Salón está encendido?
- Ok Google, ¿Salón está apagado?
- Ok Google, ¡apagaSalón!
- Ok Google, ¡enciende Salón!
- Ok Google, ¿cuál es la temperatura de Salón?
- Ok Google, ¿cómo está configurado Salón?
- Ok Google, ¡ajusta la temperatura de Salón a 30 grados!

Es posible ejecutar los mismos comandos de voz desde la aplicación, entrando dentro del dispositivo. Se puede encender o apagar el sistema de calefacción, sin embargo la temperatura ambiente sólo se podrá ajustar si el sistema de calefacción está encendido.



Cuando se utiliza el comando para bajar y subir, la temperatura aumenta o disminuye en 2 grados.

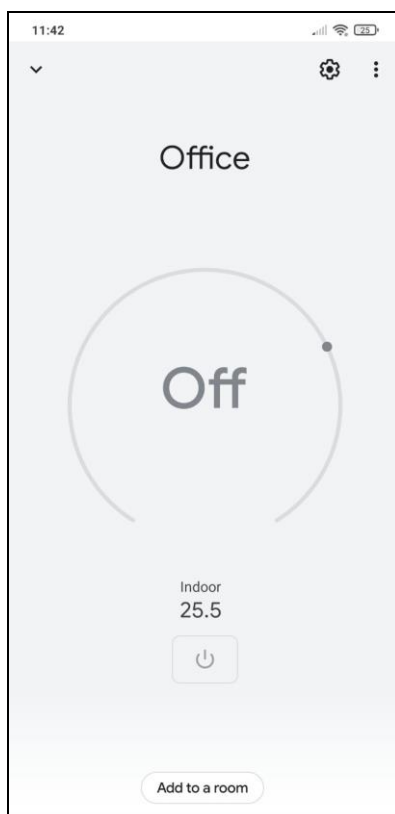

### 12.2.2. AJUSTES DEL DISPOSITIVO

Permaneciendo dentro del dispositivo y entrando en los ajustes se pueden llevar a cabo los siguientes cambios:

- Nombre: se cambia de nombre al dispositivo sólo dentro de Google Home, pero no sustituye al de la aplicación LASIAN WIFI CONTROL.
- Casa: permite cambiar la casa a la que se asocia el dispositivo.
- Habitación: permite cambiar la habitación a la que se ha asignado el dispositivo.
- Desconecta Smart Stove: elimina el Smart Stove que permite el uso del 4HEATModule, llevándonos a la página Control de la casa.
- Info: se muestra la información relacionada con el control Smart Stove.

## 13. PROTECCIÓN DEL MEDIO AMBIENTE Y RECICLAJE

ES

El producto al final de su vida útil se ha de entregar a un centro de recogida selectiva de aparatos eléctricos y electrónicos, o bien se ha de devolver al distribuidor en el momento de la compra de un nuevo aparato equivalente para su reciclado o eliminación. Para información más detallada acerca de los sistemas de recogida disponibles, diríjase a las instalaciones de recogida de entes locales o a los distribuidores en los que se realizó la compra.

En cuanto al embalaje, todos los materiales utilizados en este son respetuosos con el medio ambiente y reciclables

# DECLARACIÓN DE PRESTACIONES Nº DOP12N

## 1. Nombre y código de identificación:

Aparato de calefacción doméstica alimentado con pellet de madera  
 Familia 12 kW: Aspe 12 kW, Ara 12 kW, Eriste 12 kW

## 2. Nombre y dirección del fabricante:

LASIAN Tecnología del calor S.L.  
 Pol. Industrial Las Norias, Parcela Nº 7, 50450 Muel (Zaragoza), España

## 3. Uso previsto:

Calefacción de edificios residenciales con posible suministro de agua caliente

## 4. Sistema de evaluación y verificación de prestaciones: 3

## 5. Organismo notificado:

CEIS, Centro de ensayos, innovación y servicios, Nº 1/LE149  
 Ensayo de tipo inicial (seguridad y prestaciones)  
 Sistema de evaluación 3  
 Informe de ensayo CEE-0227/23-1 con fecha 05/09/2023

## 6. Prestaciones declaradas:

Especificación técnica armonizada	EN 14785:2006
Características esenciales	Prestaciones
Seguridad contra incendios	A1
Emisión de productos de la combustión	0,01 % CO al 13% de O <sub>2</sub> a la potencia térmica nominal 0,01 % CO al 13% de O <sub>2</sub> a la potencia térmica reducida
Liberación de sustancias peligrosas	Cumple
Temperatura superficial	Cumple
Seguridad eléctrica	Cumple
Aptitud a la limpieza	Cumple
Presión máxima de servicio (solamente aplicable cuando el aparato está equipado con una caldera)	NPD
Temperatura de los humos	215 °C a ventilador parado
Resistencia mecánica (para llevar una chimenea/conducto de humos)	Cumple
Potencia térmica	Potencia térmica nominal al ambiente = 12,6 kW Potencia térmica reducida al ambiente = 5.6 kW
Rendimiento energético	94 % a la potencia térmica nominal 94 % a la potencia térmica reducida
Durabilidad	NPD

Las prestaciones del producto identificado en el punto 1 son conformes con las prestaciones declaradas en el punto 6.

La presente declaración de prestaciones se emite bajo la única responsabilidad del fabricante indicado en el punto 2.

Firmado por y en nombre del fabricante por:  
 Lugar y fecha de emisión:

Muel, a 05 de Septiembre de 2023

LASIAN Tecnología del Calor S.L.



D. Alberto Latorre Benito  
 Director General





# DECLARACIÓN DE PRESTACIONES Nº DOP14N

## 1. Nombre y código de identificación:

Aparato de calefacción doméstica alimentado con pellet de madera .....  
 Familia 14 kW: Aspe 14 kW, Ara 14 kW, Eriste 14 kW .....

## 2. Nombre y dirección del fabricante:

LASIAN Tecnología del Calor S.L .....  
 Pol. Industrial Las Norias, Parcela Nº 7, 50450 Muel (Zaragoza), España .....

## 3. Uso previsto:

Calefacción de edificios residenciales con posible suministro de agua caliente .....

## 4. Sistema de evaluación y verificación de prestaciones: 3 .....

## 5. Organismo notificado:

CEIS, Centro de ensayos, innovación y servicios, Nº 1/LE149 .....  
 Ensayo de tipo inicial (seguridad y prestaciones) .....  
 Sistema de evaluación 3 .....  
 Informe de ensayo CEE-0228/23-1 con fecha 05/09/2023 .....

**ES**

## 6. Prestaciones declaradas:

Especificación técnica armonizada	EN 14785:2006
Características esenciales	Prestaciones
Seguridad contra incendios	A1
Emisión de productos de la combustión	0,01 % CO al 13% de O <sub>2</sub> a la potencia térmica nominal 0,01 % CO al 13% de O <sub>2</sub> a la potencia térmica reducida
Liberación de sustancias peligrosas	Cumple
Temperatura superficial	Cumple
Seguridad eléctrica	Cumple
Aptitud a la limpieza	Cumple
Presión máxima de servicio (solamente aplicable cuando el aparato está equipado con una caldera)	NPD
Temperatura de los humos	235 °C a ventilador parado
Resistencia mecánica (para llevar una chimenea/conducto de humos)	Cumple
Potencia térmica	Potencia térmica nominal al ambiente = 14,0 kW Potencia térmica reducida al ambiente = 5,6 kW
Rendimiento energético	93 % a la potencia térmica nominal 94 % a la potencia térmica reducida
Durabilidad	NPD

Las prestaciones del producto identificado en el punto 1 son conformes con las prestaciones declaradas en el punto 6.

La presente declaración de prestaciones se emite bajo la única responsabilidad del fabricante indicado en el punto 2.

Firmado por y en nombre del fabricante por:

Lugar y fecha de emisión:

Muel, a 5 de Septiembre de 2023

LASIAN Tecnología del Calor S.L.



D. Alberto Latorre Benito  
 Director General



**GARANTIA DE FABRICACION ESPAÑA**

**COD. 51630.6**

## Consumidores y usuarios

### IMPORTANTE

Lea atentamente el contenido de la presente hoja de garantía, si tuviese alguna duda de interpretación consulte con su instalador, vendedor o SAT de su zona. El SAT o persona autorizada por el fabricante debe rellenar todos los datos solicitados en la tabla de intervenciones del presente manual y conservarlo siempre, ya que será necesario presentarlo a nuestro SAT para que pueda realizar cualquier reparación o inspección al amparo del período de garantía. La cumplimentación de los datos de en la tabla de intervenciones supone que el usuario conoce y acepta los términos y condiciones del presente Certificado de Garantía.

### VIGENCIA

- 1- La garantía entra en vigor a partir de la fecha de puesta en marcha si el producto así lo exige. En caso contrario, a partir de la fecha de la factura de compra.
- 2- Se establecen 3 años de garantía. Los dos primeros años incluye piezas, mano de obra y desplazamiento. Pasados los 2 años y hasta los 3 años, la garantía sólo cubre las piezas. Este plazo de cobertura de la garantía es válido para consumidores y usuarios según R.D.L. 7/2021.
- 3- En caso de equipos que requieran puesta en marcha, para dar validez a la garantía, es imprescindible que el SAT o persona autorizada por el fabricante registre *en el sistema del fabricante* la garantía. No se admitirá la factura de compra como documento para validar la garantía.
- 4- Para equipos que no requieran puesta en marcha, es necesaria la presentación de factura de compra para actuaciones de servicio técnico en período de garantía.

### COBERTURA

- 1- El fabricante garantiza su producto exclusivamente contra anomalías producidas por defecto de fabricación, consistiendo en la reparación o sustitución, "in situ" o en las instalaciones del servicio técnico, de las piezas defectuosas, asumiendo únicamente los costes de la sustitución o reparación, nunca haciéndose cargo de los gastos adicionales debidos a las peculiaridades de la instalación.
- 2- NO cubre la garantía:
  - . Las piezas que precisen cambio por desgaste de uso o susceptible de deterioro por manipulación o al realizar operaciones de mantenimiento, aun cuando éste se produzca antes de la finalización del período de vigencia de la garantía. Estas piezas vendrán indicadas en el manual del equipo correspondiente.
  - . Las anomalías producidas como resultado de una incorrecta instalación, negligencia en el uso del equipo, falta de mantenimiento y/o limpieza, manipulación por personal no cualificado, funcionamiento en condiciones inadecuadas, ni los desperfectos ocasionados en el traslado, manipulación y almacenaje de los equipos en viviendas o locales durante la instalación de los mismos.
  - . Las averías de los componentes eléctricos o fallos del funcionamiento del equipo que puedan haberse producido por agentes externos: tormentas, caída de rayos, variaciones de tensión, fallos en el suministro en la red eléctrica, falta de conexión de toma tierra, corrientes parásitas, ondas electromagnéticas, etc.
  - . Las intervenciones a que haya lugar por agua o combustible que no cuenten con la debida calidad:
    - Aguas con alto índice calcáreo, o concentración de cloruros superior a 300 mg/l.
    - Gasóleo con impurezas o concentración de agua superior a 250 mg/Kg.
    - Combustible de calidad no adecuada al funcionamiento del equipo según el manual del equipo.
    - No cubrirá la garantía las roturas de cuerpos de equipos que puedan producirse por funcionamiento del quemador con circuito en vacío o baja presión, por llenado del circuito en caliente, congelación del agua contenida en el equipo, obstrucciones calcáreas o por suciedad, etc. Sólo tendrán cobertura las perforaciones en forma de **poros** debidas a posibles defectos en la conformación del material.
  - . No cubrirá la garantía las revisiones, servicios de mantenimiento de los equipos o regulaciones así como tiempo extraordinario invertido por no respetar la normativa y distancias adecuadas.
  - . No cubrirá la garantía los casos especificados expresamente en el manual del equipo.

### CONDICIONES DE GARANTÍA

- 1- En caso de equipo que requiera puesta en marcha, la garantía quedará anulada si la puesta en marcha del equipo no es realizada por el Servicio de Asistencia Técnica Oficial o en su defecto por persona profesionalmente acreditada y con autorización del fabricante.
- 2- Si en la puesta en marcha del equipo el S.A.T. detectara cualquier anomalía o defecto en la instalación, deficiencia en la ubicación del equipo (espacio disponible, ventilación del recinto, evacuación de gases, calidad del combustible, etc.) éste no se verá obligado a realizar la puesta en marcha hasta que dicho defecto no sea corregido y podrá, si lo estima oportuno, cobrar el importe correspondiente derivado de la intervención.
- 3- Una vez realizada la puesta en marcha, el S.A.T. (o la persona o entidad autorizada si fuera el caso) firmará y sellará la tabla de intervenciones del manual validando la misma. Este documento quedará en poder del usuario y estará siempre disponible cuando se precise la intervención en el equipo bajo el concepto de garantía, certificando de esta forma únicamente que el equipo funciona correctamente, pero en ningún caso se asumirá responsabilidad alguna por cualquier posible error u omisión en la instalación.
- 4- En ningún caso se podrá cambiar el conjunto completo del equipo o quemador sin autorización del fabricante.
- 5- El fabricante se reserva el derecho a las modificaciones en sus equipos sin necesidad de previo aviso, manteniendo siempre las características técnicas y de servicio esenciales para cumplir el fin al que está destinado el equipo.
- 6- El fabricante no asume responsabilidades sobre daños y perjuicios ocasionados a personas o cosas producto de accidentes que no sean exclusivamente del equipo en sí como unidad individual y por defecto de fabricación.

### CONSEJOS ÚTILES

No manipule el interior del equipo. Si duda de su correcto funcionamiento, lea atentamente el manual de instrucciones que se incluye o bien consulte al Servicio Técnico de su zona. Para mantener un óptimo funcionamiento del equipo, aconsejamos una revisión anual del mismo por parte de un S.A.T. oficial o entidad autorizada por el fabricante, que, para su comodidad, aconsejamos realice al final de la temporada de calefacción.



**INTERVENCIONES SAT**

<b>Usuario:</b>
<b>Dirección:</b>
<b>S.A.T.:</b>
<b>Modelo del aparato:</b>
<b>Nº Serie del Equipo:</b>

FECHA	HORAS FUNCIONAMIENTO	INTERVENCIÓN	FIRMA Y SELLO SAT	FIRMA USUARIO
		PUESTA EN MARCHA		

**ES**



FECHA	HORAS FUNCIONAMIENTO	INTERVENCIÓN	FIRMA SAT	FIRMA USUARIO

**ES**



Para realizar la Puesta en Marcha del equipo, consulte el Servicio de Asistencia Técnica Oficial (SAT) más cercano a su domicilio en la página web del fabricante:

<https://www.lasian.es/servicio-tecnico-calefaccion/>



## MERCI DE NOUS AVOIR CHOISIS!

Nous vous remercions de votre confiance et d'avoir choisi un Poêle Air LASIAN. Vous avez maintenant une source de chaleur de BIOMASSE avec un design compact et d'utilisation facile.

FR

- Veuillez lire attentivement ce manuel car il contient des instructions importantes concernant l'installation, l'utilisation et l'entretien.
- L'installation des Poêles Air LASIAN doit être réalisée uniquement par des professionnels qualifiés respectant les instructions du fabricant et en accord avec les règles en vigueur.
- Le fabricant n'est pas responsable des dommages dus à une installation ou manipulation incorrectes.
- Les utilisateurs du poêle doivent lire et comprendre le contenu de ce manuel. Ce dernier ainsi que tous les documents fournis doivent être conservés durant toute la durée du cycle du poêle dans un endroit d'accès facile et rapide.

# POÊLES 12 / 14 KW

ASPE 12/14 kW



ARA 12/14 kW



ERISTE 12/14 kW



FR

# TABLE DES MATIÈRES

<b>1. CONSERVATION ET UTILISATION DE CE MANUEL</b>	<b>81</b>
<b>2. INDICATIONS IMPORTANTES</b>	<b>82</b>
<b>3. DONNÉES TECHNIQUES</b>	<b>83</b>
<b>4. COMBUSTIBLE</b>	<b>88</b>
<b>4.1 GRANULÉS CERTIFIÉS</b>	<b>88</b>
<b>4.2 QUE FAUT-IL SAVOIR SUR LE COMBUSTIBLE</b>	<b>88</b>
<b>5. INSTALLATION</b>	<b>90</b>
<b>5.1 CHOIX DE L'EMPLACEMENT</b>	<b>90</b>
<b>5.2 DÉSEMBALLAGE</b>	<b>90</b>
<b>5.3 PREVENTION DES INCENDIES DOMESTIQUES</b>	<b>90</b>
5.3.1- DISTANCES MINIMUMS DE SECURITE	91
5.3.2- PROTECTION DU SOL	92
5.3.3- MESURES POUR TRAVERSER FERMETURES	93
<b>5.4 CONDUIT DES FUMÉES OU CHEMINÉE</b>	<b>93</b>
5.4.1-CONSIDERATIONS GENERALES	93
5.4.2- CHOIX ET CALCUL DU CONDUIT	95
5.4.3- UTILISATION DE CHEMINÉE TRADITIONELLE	96
5.4.4- POÊLES ÉTANCHES	97
5.4.5- SECTION DE CHEMINÉE EXTERIEURE	98
5.4.6- CHAPEAU DE LA SORTIE DES FUMÉES	98
<b>5.5 PRISE D'AIR ET VENTILATION</b>	<b>99</b>
<b>5.6 CONNECTION ELECTRIQUE</b>	<b>100</b>
<b>5.7 POÊLES CANALISÉS</b>	<b>101</b>
<b>6. INSTRUCTIONS DU RÉCEPTEUR DE COMMANDE</b>	<b>102</b>
<b>7. INSTRUCTIONS DE LA TÉLÉCOMMANDE</b>	<b>103</b>
<b>7.1 TOUCHES</b>	<b>104</b>
<b>7.2 ÉCRAN</b>	<b>105</b>
<b>7.3 MENU</b>	<b>105</b>
7.3.1- MENU PUISSANCE	106
7.3.2- MENU THERMOSTATS	107
7.3.3- MENU CHRONO	108
7.3.4- MENU INFORMATION	109
7.3.5- MENU RÉGLAGES	109
7.3.6- MENU SERVICE	110
7.3.7- MENU SYSTÈME	114
<b>8. UTILISATION ET FONCTIONNEMENT DU POÊLE</b>	<b>114</b>
<b>8.1 CONSEILS ET AVERTISSEMENTS</b>	<b>114</b>
<b>8.2 CHARGEMENT DES GRANULÉS (PELLETS)</b>	<b>114</b>
<b>8.3 PREMIER ALLUMAGE</b>	<b>115</b>

<b>8.4 LES PHASES DE FONCTIONNEMENT</b>	<b>116</b>
8.4.1- POELE ARRETÉ	116
8.4.2- ALLUMAGE	116
8.4.3- POELE ALLUMÉ (EN MARCHE)	116
8.4.4- MODULATION ("MOD")	116
8.4.5- NETTOYAGE RÉGULIER DU BRÛLEUR ("CLEANING ON")	117
8.4.6- STANDBY ("STBY ")	117
8.4.7- RECUPERATION D'ALLUMAGE ("REC")	117
8.4.8- ARRÊT ("OFF")	117
<b>9. PROBLEMES, MESSAGES ET ALARMES</b>	<b>117</b>
<b>9.1 PROBLEMES</b>	<b>118</b>
<b>9.2 MESSAGES</b>	<b>119</b>
<b>9.3 ALARMES</b>	<b>119</b>
<b>10. NETTOYAGE ET ENTRETIEN</b>	<b>124</b>
<b>10.1 TABLEAU D'ENTRETIEN</b>	<b>124</b>
<b>10.2 NETTOYAGE DE L'ÉCHANGEUR DE CHALEUR ET DE LA CHAMBRE DE COMBUSTIOIN</b>	<b>126</b>
<b>10.3 ELIMINATION DES CENDRES</b>	<b>127</b>
<b>10.4 NETTOYAGE DU VERRE DE LA PORTE</b>	<b>114</b>
<b>10.5 NETTOYAGE DE LA TREMIE DE COMBUSTIBLE</b>	<b>128</b>
<b>10.7 NETTOYAGE CHAMBRE DES FUMÉES</b>	<b>128</b>
<b>10.8 NETTOYAGE DE L'INSTALLATION DE DECHARGE (CHEMINEE)</b>	<b>128</b>
<b>10.9 REVISION ANNUELLE</b>	<b>129</b>
<b>11. MISE EN SERVICE ET PIECES D'USURE</b>	<b>129</b>
<b>12. INTÉGRATION AVEC ALEXA OU GOOGLE HOME</b>	<b>129</b>
<b>12.1. CONFIGURATION D'ALEXA</b>	<b>130</b>
12.1.1. COMMANDES	132
12.1.2. ROUTINES	134
<b>12.2. CONFIGURATION DE GOOGLE HOME</b>	<b>140</b>
12.2.1. COMMANDES	143
12.2.2. RÉGLAGE DU DISPOSITIF	144
<b>13. PROTECTION DE L' ENVIRONNEMENT ET DU RECYCLAGE</b>	<b>144</b>
*DECLARATION DE PRESTATIONS	
*CONDITIONS DE GARANTIE	





# 1. CONSERVATION ET UTILISATION DE CE MANUEL

Veillez conserver ce manuel en lieu facile d'accès et près de votre équipement.

En cas de perte ou de mauvais état de ce manuel, veuillez demander une copie à votre installateur ou directement au Service Assistance Technique (SAT) spécifiant les données d'identification du produit.

Le bon fonctionnement du poêle dépend surtout de la connaissance de l'utilisateur de son fonctionnement et qu'il sache à tout moment ce qu'il doit faire. Pour ceci l'utilisateur peut consulter ce manuel qui lui indique pages 6 et 7 un index afin qu'il trouve facilement la solution des questions et doutes qu'il peut avoir.

A la lecture de ce manuel, l'utilisateur doit prendre compte de

Faire très attention aux textes écrits en "**gras**".



Dans certains cas, on peut utiliser des majuscules et/ou augmenter la taille des lettres, pour souligner certains paragraphes.

Le texte en "*italique*" est utilisé pour rappeler certains paragraphes de ce manuel, ou pour donner des explications.

Dans certains cas, deux ou plusieurs paragraphes peuvent être associés. Comme dans le cas où nous renvoyons à la lecture d'autres chapitres afin de compléter ou de consulter des informations.

*Exemple: (voir chapitre "4- **COMBUSTIBLE**")*

## SYMBOLES UTILISÉS

SYMBOLE	SIGNIFICATIO	TYPE D'INFORMATION AFFICHÉE
	<b>ATTENTION!</b>	Utilisé pour donner des informations obligeant ou interdisant une action. Si ce n'est pas respecté il peut y avoir des conséquences graves.
	<b>INFORMATION</b>	Donne des informations très importantes pour l'utilisateur pouvant l'aider à améliorer le fonctionnement du poêle et/ou à comprendre mieux certains cas et les résoudre.

	<p><b>Le poêle est fourni avec une boîte d'accessoires située à l'intérieur de la trémie à combustible, qui contient les éléments suivants:</b></p> <ul style="list-style-type: none"> <li>• Documentation du poêle (manuel d'utilisation, manuel de contrôle wifi et étiquette énergétique).</li> <li>• Poignée pour ouvrir / fermer la porte du poêle.</li> <li>• Câble d'alimentation.</li> </ul>
-------------------------------------------------------------------------------------	------------------------------------------------------------------------------------------------------------------------------------------------------------------------------------------------------------------------------------------------------------------------------------------------------------------------------------------------------------------------------------------------------

## 2. INDICATIONS IMPORTANTES

**L'installation et l'utilisation du produit doit toujours se faire en respectant les instructions du fabricant ainsi que les normes européennes, nationales et locales où le produit est installé.**

Ce manuel d'instructions a été rédigé par le fabricant. C'est une partie essentielle du produit, il faut donc qu'il accompagne le poêle car l'information qu'il contient est fondamentale pour l'utilisateur et toutes les personnes intervenant dans l'installation, l'entretien et l'utilisation du produit.

Lisez attentivement les instructions et les informations techniques contenues dans ce manuel avant l'installation, l'utilisation et l'entretien du poêle. Le respect des indications contenues dans ce manuel garantit la sécurité des personnes et des biens assurant ainsi un bon fonctionnement avec une consommation minimum et un meilleur entretien des prestations de l'équipement

Si vous ne comprenez pas le manuel veuillez contacter l'installateur SAT.

Le fabricant n'est pas responsable des dommages dus au non respect des normes et indications de l'installation, utilisation et entretien indiqués sur le manuel, des dommages dérivés d'une modification non autorisée du produit ou des dommages dus à l'utilisation de pièces de rechange qui ne sont pas des originaux. Les installations, la connexion électrique, l'entretien et les réparations sont des opérations devant être réalisés uniquement par du personnel qualifié, autorisé et connaissant le produit. Avant de commencer l'installation du produit il faut contrôler que le sol soit bien plat. L'installation doit être faite selon les indications du chapitre "5 INSTALLATION" et doit se faire uniquement par du personnel qualifié en suivant les instructions du fabricant et respecter toutes les normes et règlements en vigueur devant être appliqués. Pour manipuler les parties de revêtement, on conseille l'utilisation de gants adéquats et éviter de laisser des marques qui soient difficiles à enlever durant le premier nettoyage. Le montage du poêle doit être réalisé au moins par deux personnes.

Connecter le poêle au réseau électrique seulement après avoir fait la connexion à la cheminée.

Ne jamais utiliser de combustibles liquides pour mettre en marche le poêle

Prévoir une ventilation suffisante pour l'installation. Dans le cas d'une anomalie du fonctionnement, l'alimentation du combustible sera interrompue. Remettre en marche le produit seulement après avoir résolu la cause du problème. Ne pas utiliser le produit en cas de panne. ne pas enlever la grille de la trémie du combustible.

Toute accumulation de combustible non brûlé dans le brasier à cause d'une panne d'allumage doit être retiré avant de faire un nouvel allumage.

Durant le fonctionnement du poêle on recommande de ne pas toucher les parties les plus chaudes comme la poignée, la porte, la sortie de la cheminée et le verre.

Il faut faire très attention au verre de la porte qui est la partie la plus chaude. Faire attention aux enfants durant le fonctionnement du produit.

Il est interdit de mettre des objets non résistants à la chaleur sur le poêle ou dans un périmètre de sécurité minimum (voir chapitre "**5.3.1- DISTANCES MINIMUM DE SECURITÉ**").

Il est interdit d'ouvrir la porte du poêle durant son fonctionnement ou de le mettre en marche avec le verre cassé ou mal mis.

Les poêles sont destinés et conçus pour un usage domestique, et non pour un usage industriel ou commercial. Le fabricant n'est pas responsable des dommages du système de chauffage occasionnés par un usage autre que domestique.

Pour connaître les règles, limites et exclusions de la garantie, veuillez consulter les conditions dans le certificat de garantie donné avec le produit. Le fabricant peut réaliser sans le communiquer les modifications qu'il souhaite car le produit est en constante amélioration.

Ce document appartient au fabricant et ne peut pas être, totalement ou partiellement transféré à des tiers sans le consentement par écrit de la compagnie qui se réserve tous les droits.

### RÈGLES ET NORMES

Tous nos produits sont fabriqués selon les règles et normes suivantes:

2014/30/UE	EN 60335-1; EN 60335-2-102;
2014/35/UE	EN 61000-3-2; EN 61000-3-3;
Règlement UE n° 305/2011	EN 50366; EN 55014-1; 55014-2
2009/125/CE	EN 14785
Reglamento (UE) 2015/1185	



### 3. DONNÉES TECHNIQUES

La plaque des caractéristiques indiquant les données et les prestations de l'appareil.

La manipulation, l'enlèvement ou le manque de la plaque des caractéristiques empêche toute opération concernant l'installation et l'entretien. En effet il n'est pas possible d'identifier le produit. En cas de dommage, veuillez demander un doubleau centre d'assistance. Vue l'importance de l'étiquette, nous vous conseillons d'installer le poêle en respectant les distances afin qu'elle soit toujours visible.

MODELE		ASPE 12 kW	ARA 12 kW	ERISTE 12 kW
Puissance thermique nominale min. /max.	kW	Min 6 Kw, Max 12,4 Kw		
Rendement à la puissance thermique nominale/réduite	%	Nominale 89 / Réduite 87		
Émissions de CO à 13 % d'O <sub>2</sub> à la puissance thermique nominale	% vol.	-		
	mg/m <sup>3</sup> N	14		
Émissions de particules à 13% O <sub>2</sub> à la puissance thermique nominale	mg/m <sup>3</sup> N	11		
Émissions de NOx à 13 % d'O <sub>2</sub> à la puissance thermique nominale	mg/m <sup>3</sup> N	102		
Émissions de OGC à 13 % d'O <sub>2</sub> à la puissance thermique nominale	mg/m <sup>3</sup> N	CH4 = 0		
Température moyenne des fumées à la puissance thermique nominale	°C	Min 135°C / Max 205 °C (mesuré à la sortie de l'extracteur de fumées)		
Consommation/heure mín./máx.	kg/h	Mínimo 1,3 Kg/h / Máximo 2,8 Kg /h		
Capacité dépôt	kg	27		
Consommation électrique au puissance nominale	W	75 / 40 W (sans canalisation) 235 W (avec double canalisation)		
Consommation électrique au puissance réduite	W	70 / 40 W (sans canalisation) 230 W (avec double canalisation)		
Consommation électrique en standby	W	4 W (sans ventilation) (non-combustion)		
Sorti fumées	∅	80 mm		
Poids	kg	180	180	182
Dimensions	LxPxH	505x530x1190	550x550x1190	555x620x1190
<b>Fiche de Produit Règlement UE N° 2015/1186</b>				
Classe d'Efficacité Énergétique		A+		
Puissance thermique directe		12.4		
Puissance thermique indirecte		-		
Índice d'efficacité énergétique		121.6		
Rendement utile à la puissance thermique nominale		87%		
Rendement utile à la charge minimale		89%		
Avant de procéder au montage, à l'installation ou à la maintenance, lisez le manuel fourni par le fabricant et suivez attentivement ses instructions.				

**FR**



MODELE		ASPE 14 kW	ARA 14 kW	ERISTE 14 kW
Puissance thermique nominale min. /max.	kW	Min 6 Kw, Max 14,5 Kw		
Rendement à la puissance thermique nominale/réduite	%	Nominale 88 / Réduite 87		
Émissions de CO à 13 % d'O <sub>2</sub> à la puissance thermique nominale	% vol.	-		
	mg/m <sup>3</sup> N	17		
Émissions de particules à 13% O <sub>2</sub> à la puissance thermique nominale	mg/m <sup>3</sup> N	13		
Émissions de NOx à 13 % d'O <sub>2</sub> à la puissance thermique nominale	mg/m <sup>3</sup> N	95		
Émissions de OGC à 13 % d'O <sub>2</sub> à la puissance thermique nominale	mg/m <sup>3</sup> N	CH <sub>4</sub> = 0		
Température moyenne des fumées à la puissance thermique nominale	°C	Min 135°C / Max 225 °C (mesuré à la sortie de l'extracteur de fumées)		
Consommation/heure mín./máx.	kg/h	Min1,3 Kg/h / Max 3,2 Kg /h		
Capacité dépôt	kg	27		
Consommation électrique au puissance nominale	W	75 / 40 W (sans canalisation) 235 W (avec double canalisation)		
Consommation électrique au puissance réduite	W	70 / 40 W (sans canalisation) 230 W (avec double canalisation)		
Consommation électrique en standby	W	4 W (sans ventilation) (non-combustion)		
Sorti fumées	Ø	80 mm		
Poids	kg	180	180	182
Dimensions	LxPxH	505x530x1190	505x530x1190	505x530x1190
<b>Fiche de Produit Règlement UE N° 2015/1186</b>				
Classe d'Efficacité Énergétique	A+			
Puissance thermique directe	14.5			
Puissance thermique indirecte	-			
Índice d'efficacité énergétique	121.8			
Rendement utile á la puissance thermique nominale	87%			
Rendement utile á la charge minimale	88%			
Avant de procéder au montage, à l'installation ou à la maintenance, lisez le manuel fourni par le fabricant et suivez attentivement ses instructions.				

FR



## DIMENSIONS ET COMPOSANTS MODÈLE ASPE

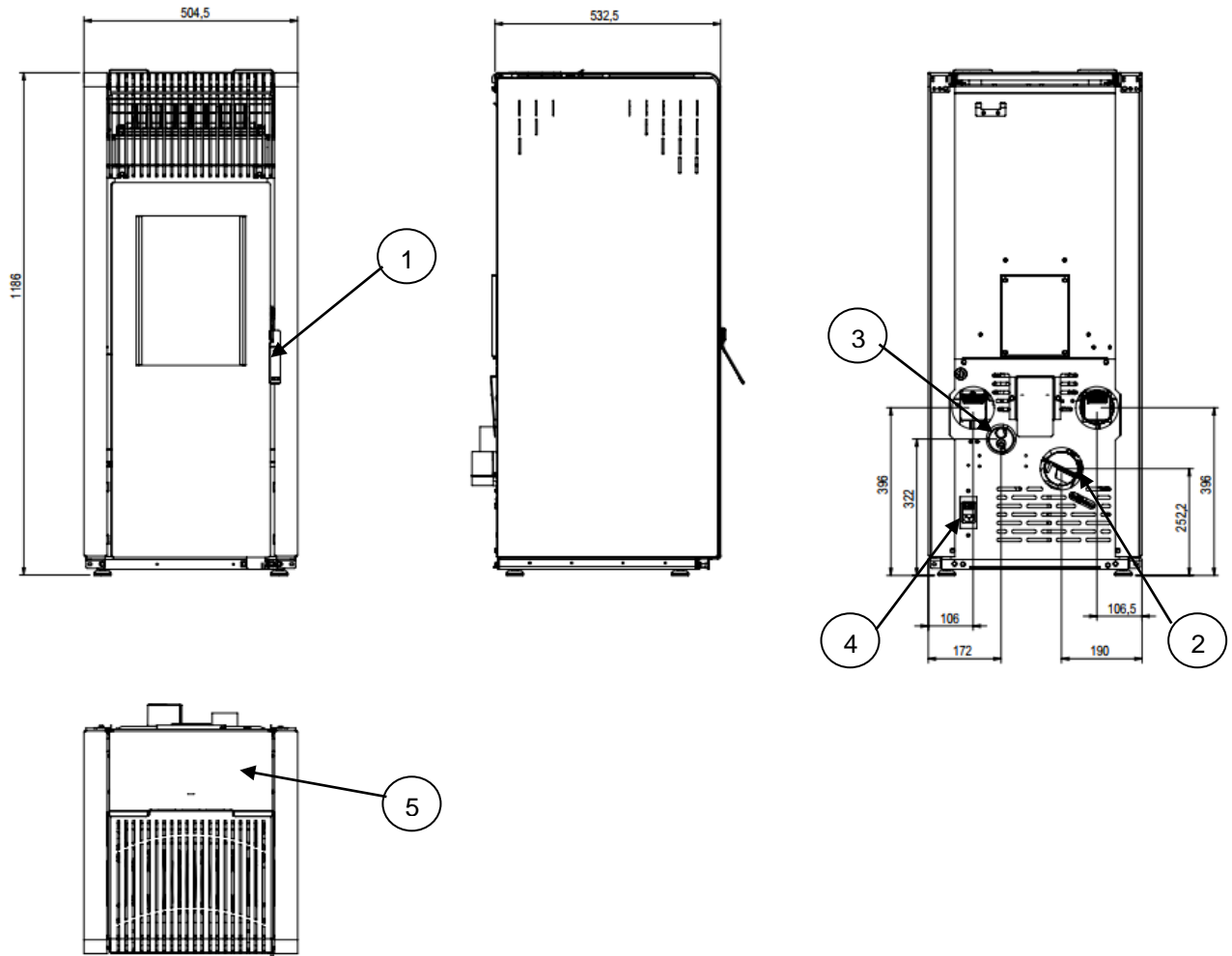

FR

COMPOSANTS	
1	Poignée porte
2	Sortie des fumées Ø 80
3	Entrée air Ø 60
4	Connection électrique
5	Couvertur et trémie



## DIMENSIONS ET COMPOSANTS MODÈLE ARA

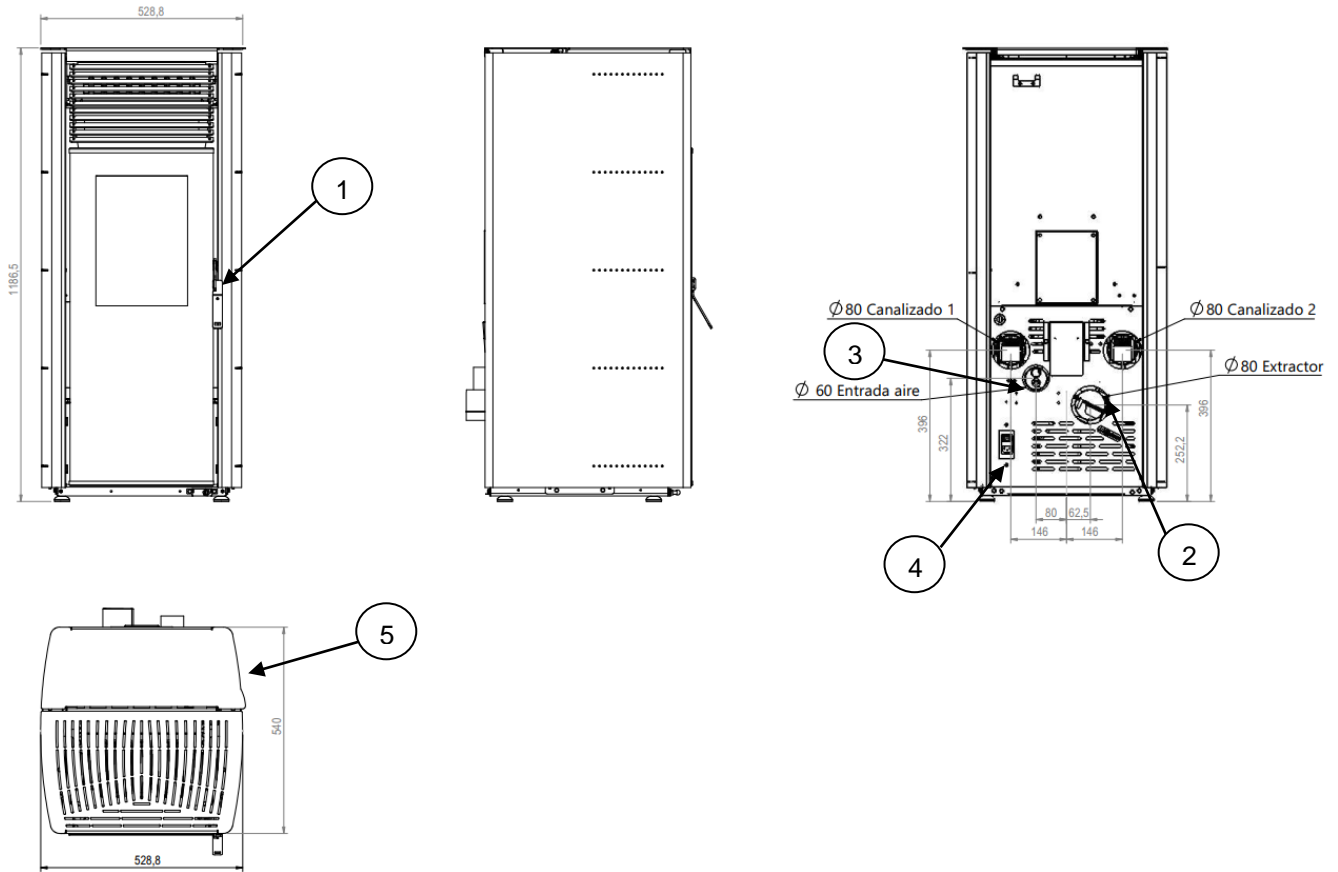

COMPOSANTS	
1	Poignée porte
2	Sortie des fumées Ø 80
3	Entrée air Ø 60
4	Connection électrique
5	Couvertur et trémie

## DIMENSIONS ET COMPOSANTS MODÈLE ERISTE

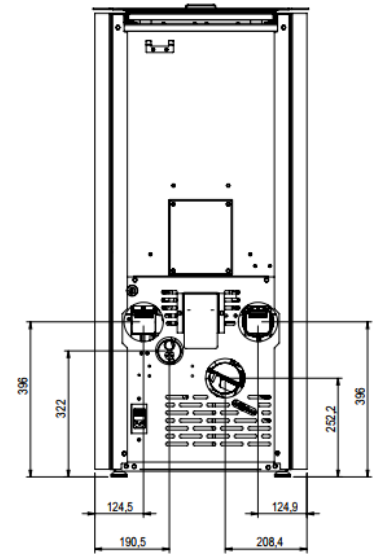
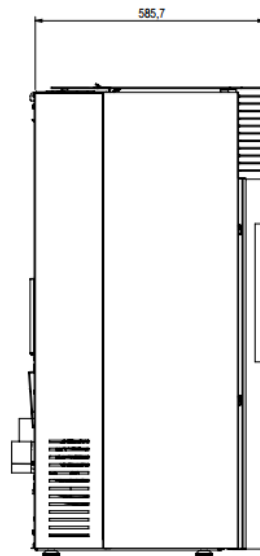
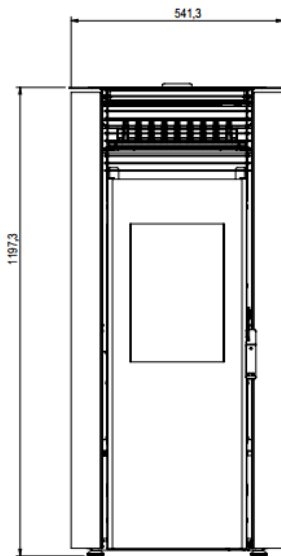

FR

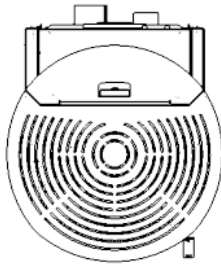

### COMPOSANTS

1	Poignée porte
2	Sortie des fumées Ø 80
3	Entrée air Ø 60
4	Connection électrique
5	Couvertur et trémie



## 4. COMBUSTIBLE

**Ce poêle a été conçu uniquement pour brûler des pellets de bois répondant aux exigences de la certification DIN PLUS / EN PLUS A1:**

*Le pellet de bois est un combustible obtenu grâce au pressage de sciure de bois extrait des restes de l'élaboration et de la transformation du bois sec naturel. La compatibilité du produit dans le temps est garantie par une substance de type naturelle contenue dans le bois : la lignine. La forme typique en petits cylindres est obtenue par le tréfilé.*

### 4.1 GRANULÉS CERTIFIÉS

Dans le cas du programme 1, nous vous recommandons d'utiliser des pellets ayant le certificat DIN plus ou ENplus.

Sur le marché, on trouve des pellets dont la qualité et les caractéristiques changent selon l'élaboration et le type de bois employé. Cependant le poêle a été conçu exclusivement pour utiliser des pellet DIN plus / ENplus A1 /ENplus A2. Leurs caractéristiques garantissent un bon fonctionnement.

Pour obtenir ces certificats, le fabricant du combustible doit, à travers un laboratoire indépendant, faire analyser plusieurs échantillons du pellet qu'il produit. Pour le DINplus on doit respecter les critères de la norme autrichienne Önorm M 7135, cependant alors que pour le ENplus ils sont suivis les critères de la norme EN 14961-2 ENplus.

Veillez trouver ci-dessous les principaux critères de ces deux normes:

Dimensions des pellet selon la norme EN 14961-2 et ÖNORM M 7135				
Demande	Unité de mesure	DINplus	ENplus A1	ENplus A2
Diametre*	mm	$4 \leq D < 10$	D06 : $6 \pm 1$	
			D08: $8 \pm 1$	
Longueur*	mm	$\leq 5 \times D$	$3,15 \leq L \leq 40$	
Puissance calorifique inferieure	MJ/kg (b.h)	$Q \geq 18$ (MJ/kg en b.s)	$16,5 \leq Q \leq 19$	$16,3 \leq Q \leq 19$
Humidité	% (b.h)		$\leq 10$	
Cendres	% (b.s)	$\leq 0,5$	$\leq 0,7$	$\leq 1,5$



**\* Pour des poêles, il est seulement permis:**

Diamètre maximum: 6 mm  
Longueur maximum: 30 mm

### 4.2 QUE FAUT-IL SAVOIR SUR LE COMBUSTIBLE

Les granulés certifiés en accord avec ces deux normes sont la meilleure garantie pour le bon fonctionnement de la chaudière. On trouvera des granulés qui respectent ou qui même dépassent largement ces critères et d'autres qui sont à la limite. La chaudière fonctionnera donc différemment avec l'un ou l'autre.

Il faut aussi tenir compte du fait que tout au long de la saison de chauffage, la consommation de granulés est très élevée surtout lors d'hivers très froids. Les réserves de combustibles peuvent alors être nulles. Il faut donc fabriquer plus de granulés avec une matière première qui peut être de moindre qualité que celle utilisée au début de l'hiver. Bien que de même marque et répondant aux critères, ils pourront ne pas avoir le même pouvoir calorifique.





Le stockage et la manipulation du combustible par l'utilisateur est aussi très importante car s'il ne le fait pas correctement les caractéristiques calorifiques (augmentation de l'humidité) et physiques (augmentation de la proportion de la sciure) pourront varier.

	<ul style="list-style-type: none"> <li>• Quand on commence un nouveau sac de granulés il faut contrôler le fonctionnement du poêle.</li> <li>• Les granulés doit être conservé dans un endroit sec et il faut faire très attention lors manipulation des sacs.</li> </ul>
-----------------------------------------------------------------------------------	---------------------------------------------------------------------------------------------------------------------------------------------------------------------------------------------------------------------------------------------------------------------------

Si le sac de granulés n'est pas bien étiqueté, il faut exiger son certificat.

Dans le cas des granulés non étiquetés ou si nous pensons que ses caractéristiques peuvent avoir changées, nous pouvons appliquer plusieurs vérifications pour savoir si ce dernier est apte ou non. Nous vous conseillons de suivre nos recommandations:

EVITER d'utiliser des granulés de dimensions différentes à celles indiquées.

EVITER d'utiliser des granulés trop durs ou trop mous.

EVITER d'utiliser un pellet dont certains sont d'une couleur différente de celle du bois, ou excessivement sombres.

EVITER l'utilisation de granulés qui contiennent de la poussière de sciure mélangée, des résines ou des substances chimiques, des additifs ou des agglutinants.

EVITER l'utilisation de granulés humides.

FR

Le choix de combustible non adéquat provoque:

- Accumulation de granulés dans le bruleur
- Mauvaise combustion
- Encrassement du brasier et des conduits d'évacuation des fumées,
- Augmentation de la consommation de combustible
- Diminution du rendement
- Ne garantit pas le fonctionnement normal du poêle
- Encrassement du verre
- Production de granulés qui ne sont pas brûlés
- Besoin de faire plus de nettoyages et d'entretiens de l'équipement.

La présence d'humidité dans le combustible augmente le volume des capsules et les casse, provoquant ainsi:

- Un mauvais fonctionnement du système de charge,
- Accumulation de combustible dans le bruleur,
- Mauvaise combustion.

	<p><b>L'utilisation de combustible non conforme aux indications du fabricant peut porter préjudice au poêle et nuire à ses performances, annulant la garantie et la responsabilité du fabricant sur le produit.</b></p>
-------------------------------------------------------------------------------------	-------------------------------------------------------------------------------------------------------------------------------------------------------------------------------------------------------------------------

Nous avons déjà expliqué antérieurement que lorsque nous changeons de combustible, le rendement du poêle peut être différent. Même si la plaque électronique a un système qui s'adapte aux changements de conditions, afin d'obtenir une bonne combustion, il faut observer le fonctionnement du poêle quand nous commençons un nouveau sac de combustible.

## 5. INSTALLATION

L'installation des Poêles à Air LASIAN doit être uniquement réalisé par du personnel qualifié, en suivant les instructions du fabricant et en respectant les normes et règlements en vigueur qui doivent être appliqués. Dans le cas contraire, le fabricant ne sera pas responsable de tout dommage.

### 5.1 CHOIX DE L'EMPLACEMENT

Il est interdit d'installer le poêle à l'extérieur (exposé aux agents climatiques) ou dans des zones humides ainsi que dans des chambres, des salles de bain ou douche et dans des locaux où il y aurait tout autre appareil de chauffage s'il y a pas les dimensions adéquates ainsi qu'un manque de courant d'air.

En choisissant l'emplacement du poêle, nous choisirons le chemin le plus court possible, jusqu'à la connexion du conduit vertical de la sortie des fumées Il faut aussi que la sortie des gaz de combustion soit le plus possible (voir section "**5.4- CONDUIT DES FUMÉES OU CHEMINÉE**").

Comme nous pouvons avoir des températures élevées dans le poêle ainsi que dans les conduits de fumées, il faut suivre certaines normes et recommandations de sécurité afin de prévenir des incendies ou des situations dangereuses. Il faut donc pour l'installer consulter la section : "**5.3- PREVENTION D'INCENDIES DOMESTIQUES**".

Pour qu'il y ait assez d'air pour la combustion du poêle et pour assurer un environnement adéquat, il faut tenir compte de tout ce qui concerne la ventilation. Veuillez trouver les explications dans : "**5.5- PRISE D'AIR ET VENTILATION**".

Nous devons aussi avoir une prise de courant adéquate près du poêle (voir section "**5.6- CONNEXION ELECTRIQUE**"), ainsi, quand l'installation sera terminée le câble du réseau fournit avec l'équipement pourra être connecté et déconnecté facilement.

Pour faciliter : le chargement de pellet, avoir accès au tableau de bord, faire l'entretien ou pour faire d'autre d'intervention dans le poêle, il faudra laisser des distances minimums au dessus et autour du poêle. Il faudra suivre pour la sécurité le point : "**5.3.1 DISTANCES MINIMUMS DE SÉCURITÉ**". Il faut laisser une distance minimum de 400 mm au moins du côté droit du poêle afin de pouvoir accéder à la partie arrière.



L'installation et l'utilisation du produit doivent toujours se faire en respectant les instructions du fabricant, les normes européennes, nationales et les règlements locaux où le produit sera installé.

### 5.2 DÉSEMBALLAGE

Désemballer le produit en faisant attention de ne pas le rayer ni l'endommager Il faut enlever du dépôt du poêle la poche contenant les accessoires (les pattes du poêle, le câble d'alimentation et le manuel d'utilisation), etc. Il faut aussi enlever les morceaux de polystyrène ou en carton utilisés pour bloquer les pièces, etc.

Nous vous prions de ne pas laisser les parties de l'emballage tel que les poches en plastique, le polystyrène, etc., à la portée des enfants. En effet, ils pourraient être dangereux. Il faut les jeter suivant les lois en vigueur

### 5.3 PREVENTION DES INCENDIES DOMESTIQUES

- Dans l'utilisation et l'installation du poêle il faut respecter les instructions du fabricant et toutes les normes techniques et de sécurité. Dans le cas contraire, le fabricant ne sera pas tenu responsable s'il y avait un accident.
- Pour l'installation du poêle veuillez tenir compte des instructions : "**5.3.1- DISTANCES MINIMUMS DE SECURITÉ**".



- Si le sol est réalisé dans un matériel combustible, il faut mettre le poêle sur une superficie de matériel de protection **5.3.2- "PROTECTION DU SOL"**.
- Si une chemine traverse un mur ou un toit, il faut utiliser des mesures spécifiques indiquées dans **5.3.3- "MESURES À ADOPTER POUR TRAVERSER DES FERMETURES"**.
- Lorsqu'on installe la cheminée il faut tenir compte des Normes et règlements techniques qui non seulement permettent le bon fonctionnement du poêle mais qui aussi sont nécessaires pour prévenir des incendies **5.4.1- CONSIDERATIONS GENERALES"**.
- Nous vous recommandons d'éloigner de la zone de source de chaleur (au moins 1,5 mètre de distance) tout élément combustible ou inflammable comme des poutres en bois, des meubles, des rideaux, des liquides inflammables, etc. S'il y a dans l'entourage du poêle des revêtements inflammables ou sensibles à la chaleur on doit installer une couche de matériel isolant et non combustible.
- Il faut faire des nettoyages réguliers du poêle et des conduits de fumée car la suie et d'autres résidus de la combustion peuvent s'enflammer.
- Si la cheminée s'incendie, vous devez utiliser les systèmes d'extinction adéquats ou appeler les pompiers.

**FR**

### 5.3.1- DISTANCES MINIMUMS DE SECURITE

Les schémas ci-dessous montrent les distances minimums de sécurité qui doivent être utilisés obligatoirement

#### INSTALLATION EN ANGLE (mm)

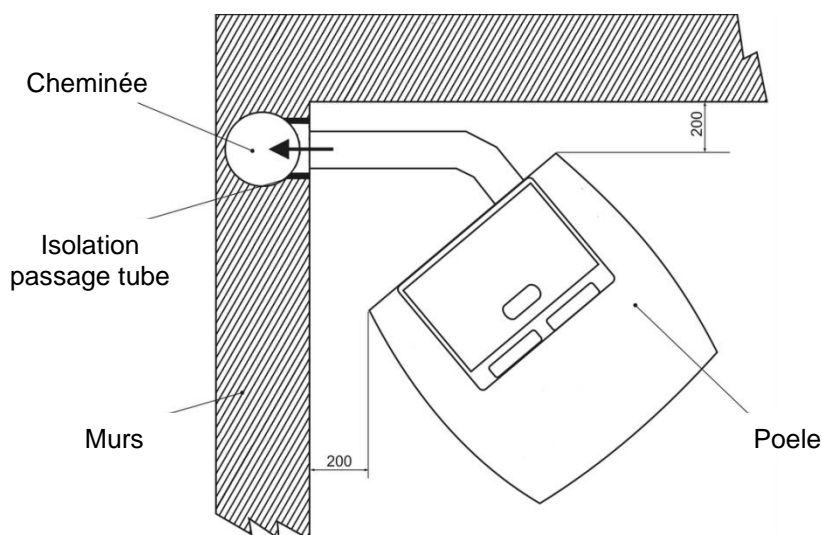

#### INSTALLATION AU MUR (mm)

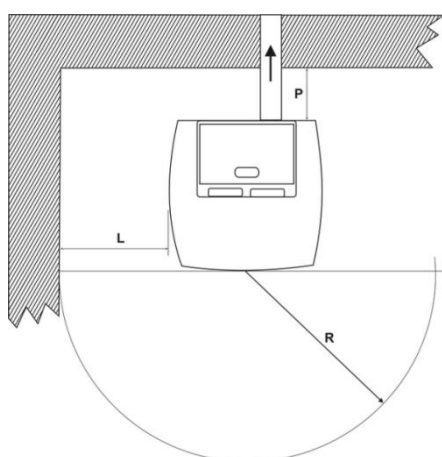

#### Distances de sécurité du matériel inflammable

	mm
Arrière	P = 200
Latéral	L = 200
Frontal	R = 1500



### DISTANCE AUX TOITS INFLAMMABLES (mm)

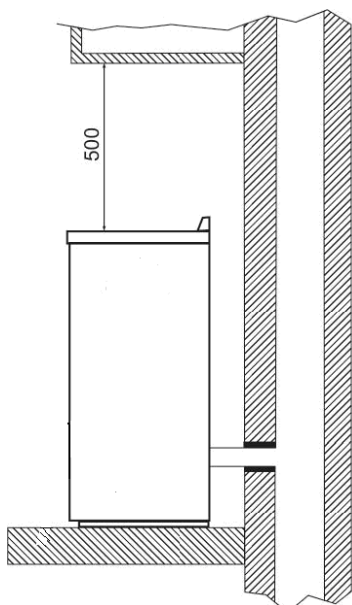

### DISTANCE DE L'INSTALLATION DE SORTIE DES FUMÉES AUX MURS INFLAMMABLES (mm)

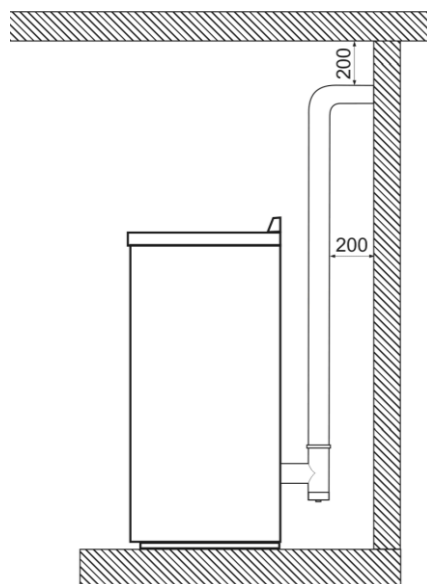

FR

### 5.3.2- PROTECTION DU SOL

Dans le cas d'un sol sensible à la chaleur ou inflammable, il faut installer un plancher/estrade ou une zone de protection qui sépare le poêle du sol.

Pour cela nous utiliserons un matériel résistant au feu comme une plaque en acier, du marbre, des carrelages, etc. Cette protection doit pouvoir résister sans se déformer ni se casser sous le poids du poêle.

Son épaisseur ne sera jamais inférieure à 2 mm, elle devra dépasser au minimum de 300 mm devant le poêle et 150 mm sur les cotés et la partie arrière (voir fig. 5.1 y 5.2).

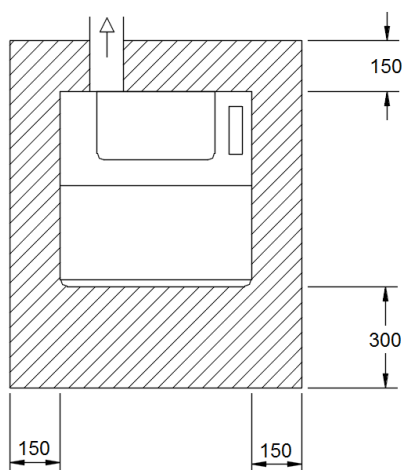

Fig. 5.1

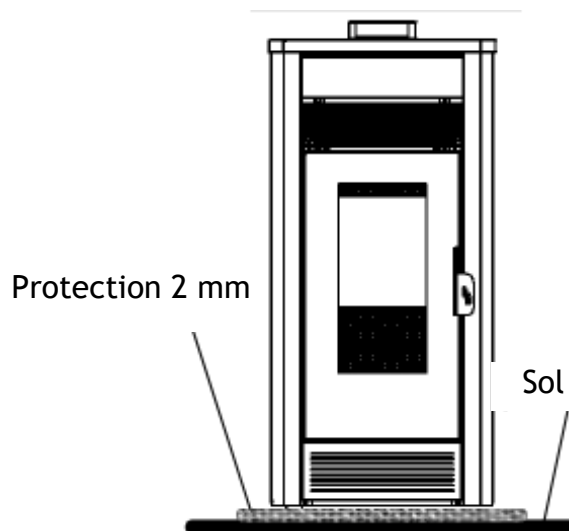

Fig. 5.2

### 5.3.3- MESURES POUR TRAVERSER FERMETURES

Pour évacuer les gaz de combustion jusqu'à l'extérieur, le conduit des fumées doit traverser les cloisons du local où il est installé, il doit même passer quelque fois à travers une ou plusieurs chambres pour arriver jusqu'au sommet.

La taille des trous à faire dépend du diamètre du conduit et du matériel des cloisons qu'il faut traverser une fois que le tube est passé, l'espace qui reste jusqu'à remplir le trou doit être rempli d'isolant l'espace restant d'origine minérale (fibre de laine, fibre céramique), d'une densité nominale supérieur de 80 kg/m<sup>3</sup>.

Tableau des orifices minimums nécessaires et épaisseur d'isolation correspondant:

	Epaisseur isolation [mm]	Diamètre tube de sortie fumée [mm]	
		Ø80 Hasta 24 kW	Ø 100 Desde 28 kW
		Diamètres trous à réaliser [mm]	
Mur en bois inflammable, ou ayant des parties inflammables	100	280	300
Mur ou toit en ciment	50	180	200
Mur ou toit en briques	30	140	160

FR

## 5.4 CONDUIT DES FUMÉES OU CHEMINÉE

Pour pouvoir sortir à l'extérieur les gaz produits durant la combustion, nous devons connecter au poêle un conduit de fumées ou cheminée.

### 5.4.1-CONSIDERATIONS GENERALES

Pour installer la cheminée, il faut prendre compte des points suivants:

Chaque poêle doit avoir son propre conduit de fumées. Aucune autre cheminée, poêle chaudière ou extracteur d'aucun type devront y être connectés (fig. 5.3).

Son tracé sera le plus court possible. Il faut toujours chercher la plus grande verticalité. Le diamètre sera choisi en fonction de directives marquées dans : "5.4.2-CHOIX ET CÁLCUL DU CONDUIT".

La section interne doit être uniforme et surtout circulaire. Les sections carrées ou rectangulaires doivent avoir des angles arrondis d'un diamètre non inférieur à 20mm. Les courbes seront régulières et en continu. Il faut que les déviations du tracé concernant l'axe ne soient pas supérieures à 45° (fig. 5.4).

Il est interdit d'installer des fermetures ou des vannes qui puissent empêcher le passage de la sortie des fumées. Il faut éviter les sections horizontales de la cheminée car ils la salissent beaucoup plus. Il faut donc nettoyer plus régulièrement les conduits. si cela était cependant inévitable, il faudrait donner un minimum d'inclinaison vers le haut dans le sens du flux des gaz. On installera "T" dans les changements de direction pour pouvoir nettoyer les tubes sans les démonter. (voir Fig. 5.5).

Pour l'installation du conduit il faut respecter certaines distances et normes de sécurité (voir "5.3- PREVENTION DES INCENDIES DOMÉSTIQUES").

El tubo de salida de humos siempre tiene que terminar su recorrido en posición vertical, y deberá llevar en su parte superior un dispositivo llamado remate. Le tube de sortie des fumées doit toujours terminer son tracé en position verticales. Il devra avoir dans la partie supérieure un dispositif appelé (voir "5.4.6- REMATE DE LA SORTIE DES FUMÉES").

L'installation de décharge doit être faite de telle manière qu'une fois terminée le nettoyage régulier puisse être réalisé sans devoir démonter une seule partie. On recommande aussi que le conduit des fumées ait un espace pour le dépôt de matériaux solides ainsi que d'éventuelles condensations, situées sous le conduit afin qu'il puisse s'ouvrir et être inspecter facilement. ( Voir Fig. 5.5).



La sortie des gaz de combustion du poêle est forcée grâce à un extracteur qui maintient en dépression la chambre de combustion et en légère pression les tubes de décharge. Il faut donc vérifier que l'ensemble de l'installation d'évacuation des gaz extracteur incluse, soit fixé correctement et soit complètement étanche, aussi bien pour le fonctionnement que pour la sécurité.

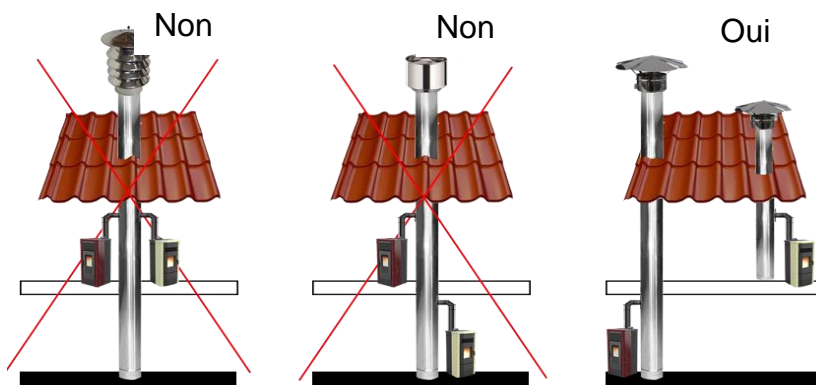

Figure 5.3

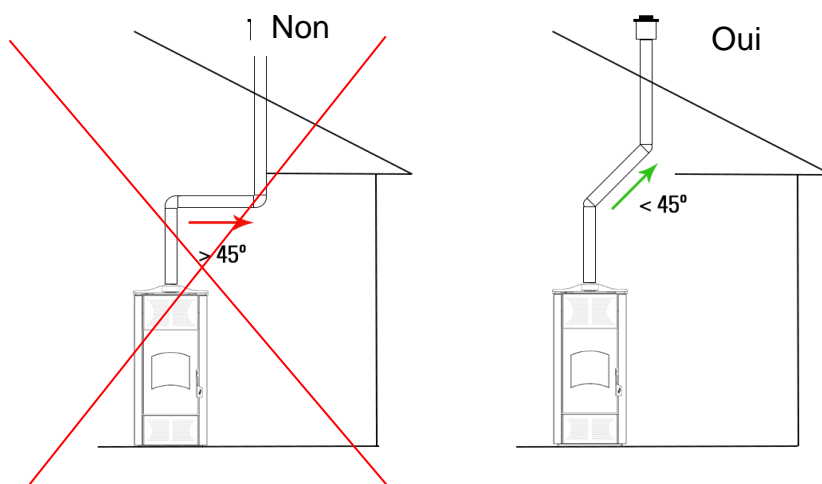

Figure 5.4

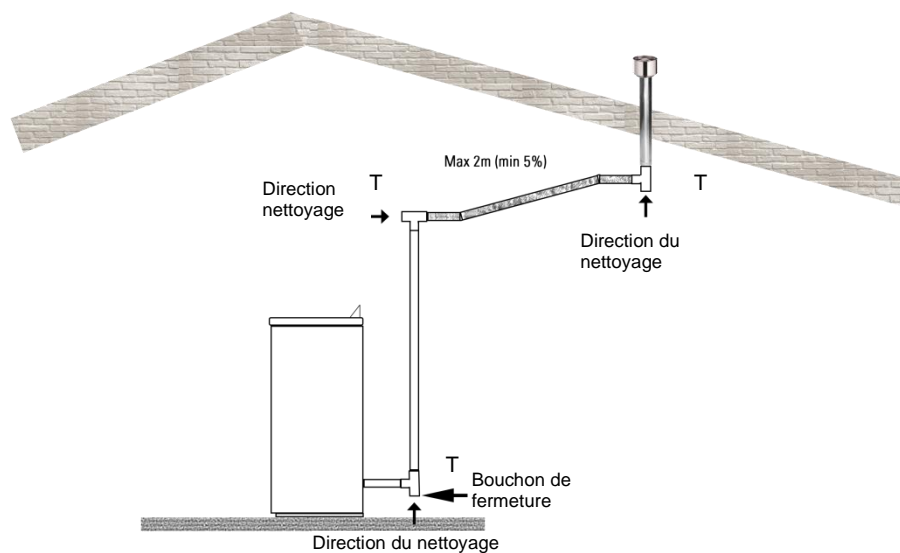

Figure 5.5



## 5.4.2- CHOIX ET CALCUL DU CONDUIT

Concernant le tracé de la cheminée, nous tiendrons compte des indications suivantes :

On peut utiliser des tubes en acier aluminium vernis d'une épaisseur minimum de 1.5 mm, des tubes d'acier inoxydable AISI 316 ou des tubes en porcelaine d'une épaisseur minimum de 0.5 mm.

Les tubes flexibles sont permis s'ils respectent les spécifications indiquées par la loi (en acier inoxydable avec une paroi intérieure lisse) et les pinces d'union male-femelle doivent avoir une longueur minimum de 50 mm.

Pour faire la sortie des fumées, les tubes que l'on doit utiliser pourront avoir un diamètre nominal entre 80 mm et 150 mm, à choisir en fonction des besoins et des caractéristiques du poêle et de l'installation.

- Dans le tableau ci-dessous veuillez trouver les recommandations pour les tubes des diamètres les plus utilisés tenant compte des longueurs maximum et minimum qui être comptés à partir du "T" de la sortie du poêle et c'est aussi à partir de ce point où devrait être augmenté le diamètre du conduit au cas où cela serait nécessaire (voir fig. 5.6):

LIMITATIONS	AVEC TUBE Ø 80 mm	AVEC TUBE À DOUBLE PAROI Ø 100 mm
Longueur minimum (obligatoire en vertical)	1.5 m	2m
Longueur maximum (avec 2 courbes de 90°)	5.0 m	8m
Hauteur maximum des installations sur niveau de la mer recommandée*	1.100 m	-
Sections horizontales avec pente min. 5%	2 m	2 m

\*Le rendement du poêle peut être affecté en fonction de l'altitude à laquelle il est installé.

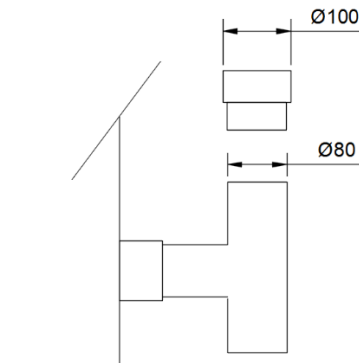

Figure 5.6



La longueur maximum permise pour chaque diamètre a été calculée pour un conduit installé verticalement, avec un maximum de 2 courbes de 90° et pratiquement sans section horizontale (seulement pour traverser le mur au cas échéant).

Si le tracé est différent, il faudrait calculer la "**perte de charge équivalente**" de l'installation en utilisant le table au-dessous

### TYPE DE TRACÉ OU ACCESSOIRE

### LONGUEUR À ENLEVER DU TOTAL PERMIS

Courbe de 90°	1	mètre
Courbe de 45°	0.5	mètres
Section horizontale	1	mètre
Section diagonale	0.5	mètres
Accessoire en "T"	1	mètre



La “**Perte de charge équivalente**” d’une installation, est le résultat de la somme totale des mètres qu’il faut installer (ce qui inclue les pertes d’une courbe à 90° et le “T” de registre), plus les pertes supplémentaires dérivées de l’application du tableau antérieur.

La somme de ces pertes doit être inférieure ou égale à la longueur maximum permise qui est indiquée dans le tableau des limitations. Dans le cas contraire, il faut augmenter le diamètre du conduit à installer.

$$\text{Perte de charge équivalente} \leq \text{Longueur maximum permise}$$

### 5.4.3- UTILISATION DE CHEMINÉE TRADITIONNELLE

Si vous souhaitez utiliser une cheminée déjà installée, nous vous conseillons de la faire contrôler par un professionnel afin de vérifier son étanchéité. En effet les fumées qui pourraient être en légère pression positive par rapport à l’atmosphérique, pourraient filtrer dans des fissures de la cheminée et entrer ainsi dans des chambres d’habitation.

Si durant l’inspection le professionnel observe que la cheminée n’est pas complètement étanche, nous vous conseillons de l’intuber avec du matériel neuf. Si la section de la cheminée déjà installée est excessive, il faudrait introduire à l’intérieur un tube dont le diamètre maximum serait de 150 mm. Il faudrait aussi isoler les conduits des fumées. Dans les figures "5.7 y 5.8" sont représentées les solutions à adopter si vous souhaitez utiliser une cheminée qui existe déjà.

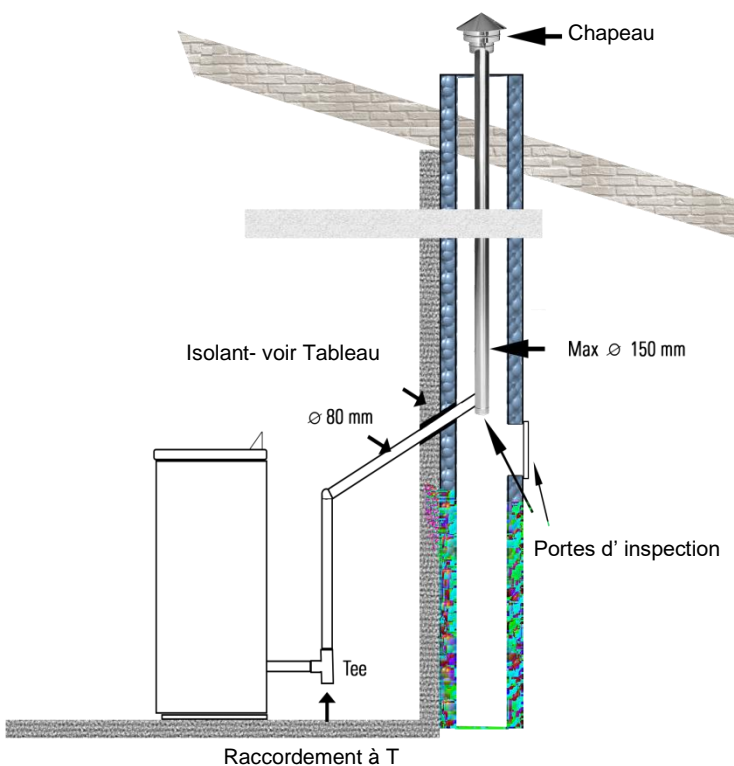

**Figure 5.7**

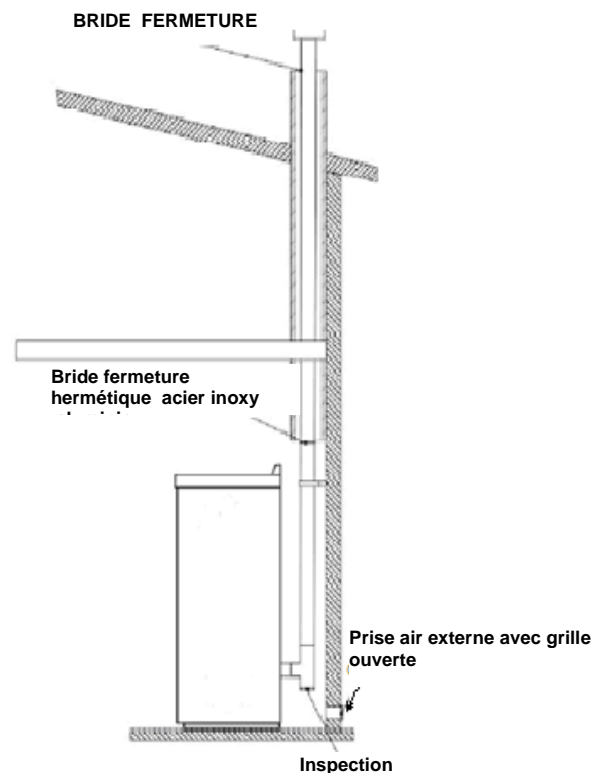

**Figure 5.8**





## 5.4.4- POÊLES ÉTANCHES

Les poêles étanches sont fabriqués avec une structure parfaitement hermétique et ne consomment pas l'oxygène de la pièce car ils prennent l'air nécessaire de l'extérieur de la pièce dans laquelle ils sont installés (s'ils sont correctement installés).

Ce type de poêles peut être installé dans des maisons avec un coefficient d'isolation élevé, dans des « maisons passives » (Passivhaus) ou à haute performance énergétique. Grâce à une telle technologie, il n'y a aucun risque d'émission de fumée dans la pièce et les grilles d'aération ne sont pas nécessaires. Par conséquent, aucun flux d'air froid n'apparaît dans la pièce, susceptible de la rendre moins confortable et de réduire les performances générales de l'installation.

Les poêles étanches peuvent être installés même en présence d'une ventilation mécanique contrôlée ou dans des locaux qui présentent un risque de dépression par rapport à l'extérieur.

Dans le cas d'un poêle étanche, les types de raccordement de cheminée possibles sont les suivants :

- Conduit de cheminée indépendant de la prise d'air : évacuation des fumées (1) et prise d'air comburant directement de l'extérieur (2).

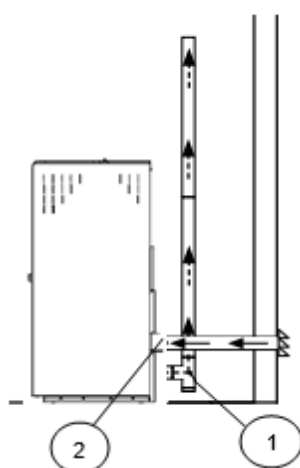

FR

- Conduit de cheminée concentrique ou coaxial : évacuation des fumées (1) et amenée d'air comburant (2). Par conséquent, il n'est pas nécessaire d'installer une grille pour la prise d'air comburant dans la pièce où le poêle est installé.

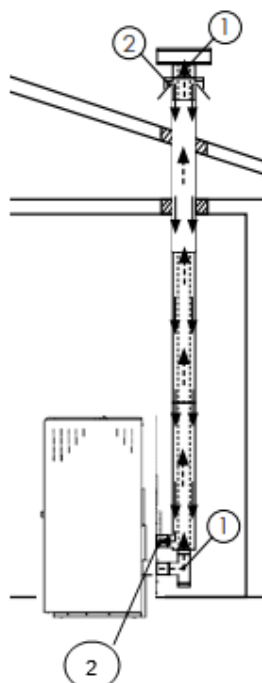



Pour le conduit de cheminée concentrique et le conduit de cheminée indépendant avec prise d'air directement de l'extérieur, il est recommandé de ne pas dépasser 2,5 / 3 mètres linéaires pour garantir un bon apport d'oxygène pour la combustion.

### 5.4.5- SECTION DE CHEMINÉE EXTERIEURE

Il est seulement possible d'utiliser une cheminée allant par l'extérieur dans les cas suivants:

- On doit utiliser des tubes isolés avec double paroi en acier inoxydable fixés au bâtiment.
- À la base du conduit il doit y avoir un registre pour l'entretien régulier,
- La cheminée doit monter jusqu'au sommet et respecter tout le reste des normes indiquées dans "**5.4- CONDUIT DES FUMÉES OU CHEMINÉE**"

*Exemple d'installation de poêle avec une section de cheminée extérieure.*

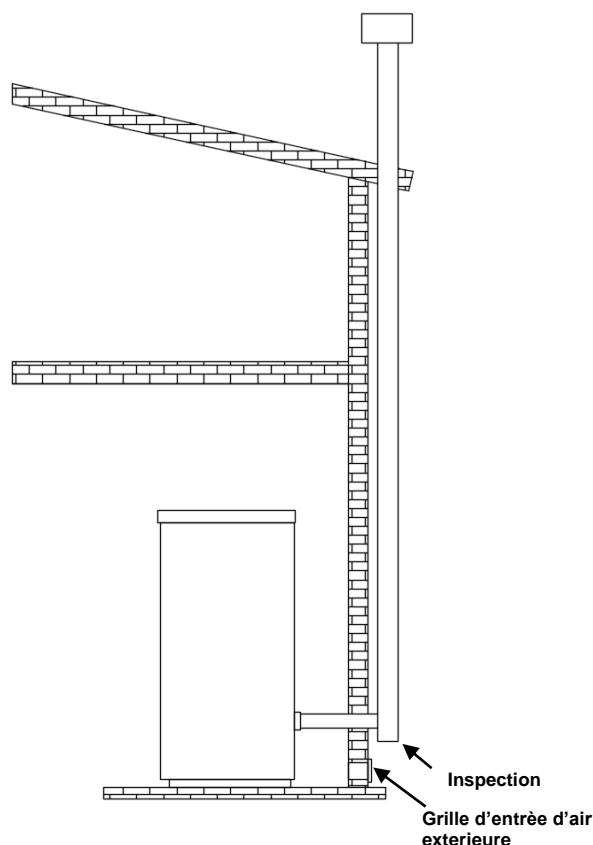

### 5.4.6- CHAPEAU LA SORTIE DES FUMÉES

Le conduit de sortie des fumées doit toujours finir son tracé en position verticale et il devra avoir dans la partie supérieure un dispositif : "le chapeau".

Le chapeau extérieur de la cheminée doit respecter les règles suivantes:

- Avoir une section inerte utile équivalente à celle des tubes d'évacuation.
- Avoir une section utile de sortie qui ne soit pas inférieure au double de celle des tubes d'évacuation.
- Doit empêcher la pénétration dans la cheminée de: pluie, neige ou éléments extérieurs.
- le chapeau extérieur doit être installé de manière à garantir la dispersion adéquate ainsi que le mélange des produits de combustion loin de la zone du reflux. Nous utiliserons donc un chapeau de type anti-vent qui dépasse le sommet (voir fig. 5.9)
- S'il y a des bâtiments ou autres proches, nous devons tenir compte des distances et mesures indiqués selon la Norme qui correspond.
- Interdiction absolue d'installer des déflecteurs pour la sortie horizontale spécialement ceux qui sont utilisés pour les chaudières murales à gaz (voir fig. 5.10), En effet, ils mettent en surpression le poêle et peuvent causer des problèmes de combustion.





Pour que le poêle fonctionne correctement, la capacité d'évacuation des fumées devrait être maintenue selon certains paramètres, pendant ne importe quelle condition atmosphérique. Il faut donc bien choisir quel chapeau installer et son emplacement.



**Il ne faut jamais couvrir la cheminée avec des filets anti-oiseaux ou similaires.**

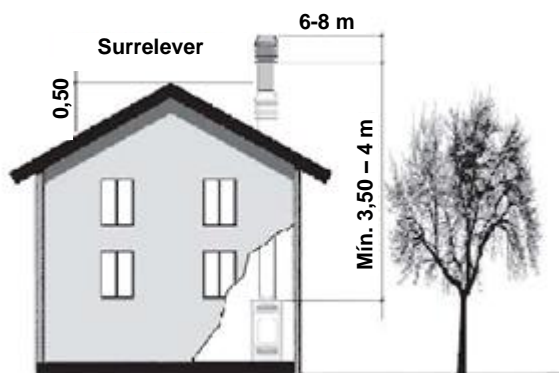

**Figure 5.9**



**Figure 5.10**

**FR**

## 5.5 PRISE D'AIR ET VENTILATION

- À l'emplacement où nous installons le poêle nous devons avoir disponible à tout moment, de l'air suffisant pour garantir une bonne combustion ( $45 \text{ m}^3$  par kilo de pellet), En plus il faut les meilleures conditions d'ambiance pour habiter cet emplacement.
- Si nous n'avons pas de ventilation naturelle suffisante, il faudra faire une ouverture dans la cloison, ayant des dimensions adaptées pour qu'elle nous donne suffisamment d'air de l'extérieur. (au minimum elle aura une section de  $100 \text{ cm}^2$ ).
- Si c'est possible, l'entrée d'air extérieur doit communiquer directement avec l'ambiance où le poêle est installé. Il faut nous assurer que cette entrée ne soit pas entravée et nous la protégerons avec une grille permanente ou avec une toute autre protection. Il faut augmenter le pourcentage nécessaire afin de maintenir la superficie utile de l'entrée d'air calculée.
- Le flux d'air peut aussi venir d'un emplacement proche à celui de l'installation. Il faut que ce flux puisse arriver facilement à travers d'ouvertures permanentes qui ne puissent pas se fermer et qui communiquent avec l'extérieur.
- Cet emplacement ne peut pas servir de garage, entrepôt pour matériel combustible ni d'endroit où faire des activités qui puissent déclencher des incendies.
- Il ne faut pas utiliser dans le même emplacement deux poêles, une cheminée et un poêle, etc. car la chauffe d'un de ces appareils pourrait empêcher le fonctionnement de l'autre.
- Les conduits de ventilation collectifs ne sont pas permis, car ils peuvent causer un vide dans l'entourage de l'installation même si on l'a installé en colonnes contiguës et communiquées avec l'emplacement où se situe l'installation.
- La prise d'air du poêle ne pas se connecter à une installation de distribution d'air. Nous ne vous recommandons pas de prendre l'air directement de la prise faite dans le mur. Dans ce cas, nous utiliserons un tube de  $\text{Ø } 80$  et ayant au maximum 1,5 mètre (en enlevant la longueur maximum permise du conduit des fumées)
- Pour situer la (ou les) prise d'air il faut respecter des distances:



La prise d'air doit être installée au moins à:		
1,5 m	Au dessous de	Portes, fenêtres, décharges des fumées, chambres, etc.
1,5 m	Loin horizontalement de	
0,3 m	Au dessus de	
1,5 m	Loin des de	Sorties des fumées



**Dans le cas des poêles étanches, la prise d'air n'est pas nécessaire car ils prennent l'air directement de l'extérieur.**

## 5.6 CONNEXION ELECTRIQUE

FR

Nous avons besoin d'une prise de 230 v - 50 Hz avec prise à terre, capable de supporter au moins 400 W de puissance ponctuelle d'allumage et ayant son propre interrupteur différentiel.

Le système électrique doit être calculé selon la puissance électrique du poêle.

Le poêle est fourni avec un câble d'alimentation qui doit être connecté une prise de 230V 50Hz.

La connexion de la prise du courant de la partie arrière du poêle est montrée sur la photo.

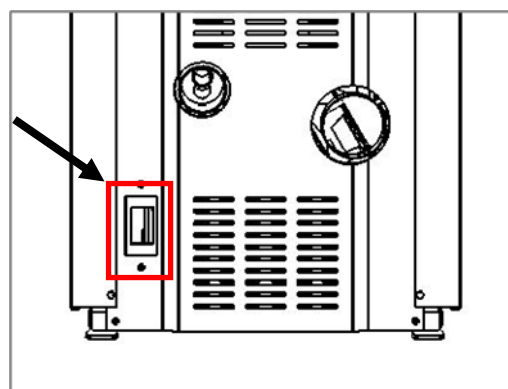

Il faut s'assurer que l'interrupteur général du poêle soit sur 0 et ensuite connecter le câble d'alimentation premièrement derrière le poêle et ensuite à une prise électrique au mur. L'interrupteur général mis au mur arrière doit seulement être actionné à l'allumage du poêle. Dans le cas contraire, nous vous conseillons de sortir le câble de connexion du poêle.

	Modèle 12 kW	Modèle 14 kW
Consommation électrique maximum à l'allumage( 6 min)	300 W	
Consommation électrique (W)	72 W	83 W
Tension et fréquence d'alimentation	230 V / 50Hz	

Selon la loi, l'installation doit avoir une prise de terre et un interrupteur différentiel. Il faut s'assurer que le câble d'alimentation électrique dans sa position définitive n'entre pas en contact avec les parties chaudes.



**La prise de courant doit être monophasique avec phase, neutre et prise de terre. Si la tension du réseau n'est pas sinusoïdal (comme par exemple les groupes électrogènes ou autres équipements) le poêle pourrait donner des erreurs.**



## 5.7 POÊLES CANALISÉS

Tous les poêles standard peuvent être convertis en poêles canalisés en utilisant le kit de canalisation (code 82999), qui comprend un ventilateur, des enveloppes et le câblage.

Les poêles canalisés Lasian sont particulièrement adaptés aux maisons où plusieurs pièces doivent être chauffées. Ils sont équipés d'une sortie de Ø 60 à l'arrière du poêle. La distance maximale réalisable est d'environ 8 m (**Note: il faut tenir compte du fait que les coudes à 90° équivalent à 1 mètre linéaire de distance dans l'installation**).

Pour l'installation du kit de canalisation, suivez les instructions fournies avec le kit.

De plus, il est également possible de contrôler la température de la pièce vers laquelle l'air canalisé est acheminé au moyen du thermostat d'ambiance sans fil (cod. 90911). Cet accessoire est facultatif.

## 6. INSTRUCTIONS DU RÉCEPTEUR DE COMMANDE

Le récepteur de commande pour gérer les différents réglages se trouve à l'arrière du poêle.

Le récepteur de commande comprend un module de fréquence radio (RF 868 MHz) pour communiquer avec la télécommande ainsi qu'un module Wi-Fi en vue de la connexion à l'application "Lasian Wi-Fi Control" (voir point 13).

Le récepteur de commande est composé de 3 boutons et de neuf indicateurs LED, répartis de la sorte:

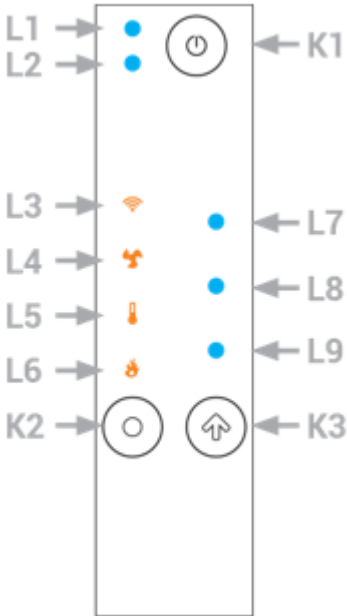

FR

 <p>Le schéma illustre la disposition des LEDs et des boutons sur le récepteur. Les LEDs sont désignées L1 à L9, et les boutons K1, K2 et K3. Les LEDs L1 et L2 sont multicolores, L3 est un LED Wi-Fi, L4 à L6 sont des LEDs à icônes, et L7 à L9 sont des LEDs à points bleus.</p>	<p><b>L1 : LED multicolore :</b></p> <ul style="list-style-type: none"> <li>• BLEU : système éteint.</li> <li>• VERT : système allumé.</li> <li>• VERT clignotant : système en cours d'allumage ou d'extinction.</li> <li>• ROUGE en alternance avec les deux autres couleurs : erreur du système.</li> </ul> <p><b>L2 : entretien.</b></p> <p><b>L3 : Led Wi-Fi :</b></p> <ul style="list-style-type: none"> <li>• Fixe : connecté au réseau Wi-Fi local.</li> <li>• Clignotant : configuration Wi-Fi.</li> </ul> <p><b>L4 :</b> affichage de la puissance de chauffage dans les valeurs des leds L7, L8, L9.</p> <p><b>L5 :</b> affichage du thermostat d'ambiance local dans les valeurs des leds L7, L8, L9.</p> <p><b>L6 :</b> affichage de la puissance de combustion dans les valeurs des leds L7, L8, L9.</p> <p><b>L7-L8-L9 :</b> affichage de la valeur du paramètre sélectionné (minimum, moyen, maximum).</p> <p><b>Touche K1 :</b> en appuyant sur la touche pendant 3 secondes, le système de chauffage s'allume / est déverrouillé / s'éteint.</p> <p><b>Touche K2 :</b> pour sélectionner le paramètre à afficher (<i>puissance de combustion, thermostat d'ambiance, puissance de chauffage</i>). Si vous appuyez sur cette touche pendant trois secondes, vous entrez dans le mode de configuration du réseau Wi-Fi local (les leds L7, L8, L9 clignotent).</p> <p><b>Touche K3 :</b> un simple clic vous permet d'accéder à la modification du paramètre sélectionné (l'indicateur led correspondant au paramètre clignote tandis que les leds L7, L8, L9 indiquent sa valeur). Si vous continuez d'appuyer sur la touche, la valeur du paramètre est modifiée. Si vous appuyez sur cette touche dans le mode de configuration du réseau Wi-Fi local, vous pourrez commencer la configuration, mais si vous appuyez sur la touche pendant quelques secondes, vous pourrez rétablir la configuration.</p>
-------------------------------------------------------------------------------------------------------------------------------------------------------------------------------------------------------------------------------------------------------------------------------------------------------------------------------------------------------------------------	---------------------------------------------------------------------------------------------------------------------------------------------------------------------------------------------------------------------------------------------------------------------------------------------------------------------------------------------------------------------------------------------------------------------------------------------------------------------------------------------------------------------------------------------------------------------------------------------------------------------------------------------------------------------------------------------------------------------------------------------------------------------------------------------------------------------------------------------------------------------------------------------------------------------------------------------------------------------------------------------------------------------------------------------------------------------------------------------------------------------------------------------------------------------------------------------------------------------------------------------------------------------------------------------------------------------------------------------------------------------------------------------------------------------------------------------------------------------------------------------------------------------------------------------------------------------------------------------------------------------------------------------------------------------------------------------------------------------------------------------------------------------------------------------------------------------------------------------------------------------------------------------------------------------------------

### Modification de la valeur d'un paramètre :

Sélectionnez le paramètre que vous souhaitez modifier au moyen de la touche K2.

Appuyez sur la touche K3 pour modifier la valeur, l'indicateur led correspondant au paramètre clignote tandis que les leds L7, L8, L9 indiquent sa valeur.

Appuyez de nouveau sur la touche K3 pour modifier la valeur.

Les données sont sauvegardées au bout de 5 secondes si aucune touche n'est activée ou si vous êtes passé au paramètre suivant en appuyant sur K2.

### Valeurs des leds L7, L8 et L9

Valeur LED	0	Minimum	Moyen	Maximum	Auto (uniquement pour les puissances)
L7	●	○	○	●	●
L8	○	○	●	●	●
L9	○	●	●	●	●

FR

**NOTE :** l'utilisateur peut régler la valeur minimale, moyenne et maximum du thermostat d'ambiance local au moyen du bouton de la télécommande.

## 7. INSTRUCTIONS DE LA TÉLÉCOMMANDE

La télécommande sert de terminal sans fil et d'écran pour le récepteur de commande situé à l'arrière du poêle auquel elle est reliée. Elle permet de gérer et de surveiller le fonctionnement du poêle en temps réel.

Ses principales caractéristiques sont les suivantes :

- Commande à distance du poêle avec alimentation par piles.
- Thermostat d'ambiance.
- Système de gestion des paramètres de fonctionnement du récepteur de commande auquel elle est reliée.



### Avertissements :







La télécommande fonctionne au moyen de l'interface radio 868,3 MHz.

La portée du dispositif risque d'être considérablement réduite en cas d'environnement bruyant : présence d'autres dispositifs tels que des écouteurs sans fil, des émetteurs vidéo, des jeux ou d'autres appareils qui pourraient gêner les performances du système.

Vérifiez la présence éventuelle de tels dispositifs, éteignez-les ou limitez leur utilisation.

En cas d'interaction de plusieurs dispositifs à télécommande avec plusieurs poêles, il conviendra d'associer chaque télécommande à son poêle correspondant.

## 7.1 TOUCHES

Touche	Fonction
	Marche et arrêt en appuyant sur le bouton pendant 3 secondes. Déverrouillage du système en appuyant sur le bouton pendant 3 secondes.
	Sortie des menus.
 (SET)	Accès aux sous-menus, modification et sauvegarde des données.
	Accès au menu Puissance de combustion.
	Augmentation des valeurs.
	Naviguer dans le menu et les sous-menus.
	Accès au menu Thermostat d'ambiance.
	Diminution des valeurs.
	Naviguer dans le menu et les sous-menus.
Bouton latéral droit orange	Mode Veille En appuyant sur le bouton latéral orange lorsque la télécommande est sur l'écran principal, celle-ci continue de fonctionner mais se met en veille pour économiser ainsi les piles. Pour rallumer la télécommande, appuyez de nouveau sur le bouton.
	Mode Standby En appuyant sur le bouton latéral orange pendant 3 secondes à partir de l'écran principal, la télécommande s'éteint, en économisant ainsi les piles. Cette fonction doit être utilisée si la télécommande ne va pas être utilisée pendant une période prolongée. Si la fonction est activée, le système utilisera la sonde ambiante située sur la base. Pour rallumer la télécommande, appuyez de nouveau sur la touche et appuyez 2 fois sur la touche  .

### RÉINITIALISER EN CAS D'ERREURS, ALLUMER ET ÉTEINDRE LE POÊLE

Si vous appuyez **longuement** sur le bouton  du récepteur de commande et de la télécommande, vous modifierez l'état actuel du poêle. Les cas suivants se présentent en fonction de la phase dans laquelle il se trouve :

PHASE DANS LAQUELLE IL SE TROUVE AVANT D'APPUYER SUR LE BOUTON 	PHASE APRÈS AVOIR APPUYÉ SUR LE BOUTON  (de manière prolongée)
ARRÊT (Avec alarme active)	ARRÊT (Sans alarme active)
ARRÊT (Sans alarme active)	ALLUMAGE
ALLUMAGE, NORMAL, MODULATION ou STAND-BY	ARRÊT ("OFF")
ARRÊT ("OFF")	"REC" (Rétablissement de l'allumage)
"REC" (Rétablissement de l'allumage)	ARRÊT ("OFF")



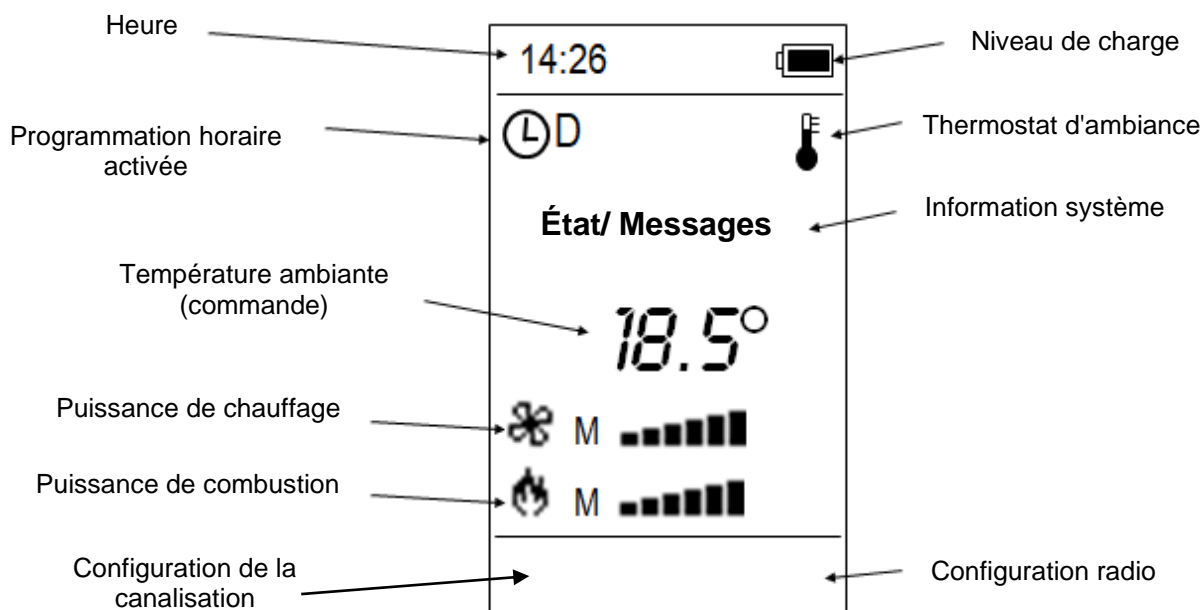

## 7.2 ÉCRAN

L'écran s'allume en appuyant sur le bouton latéral orange et l'écran principal apparaîtra.

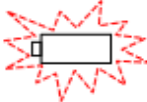

FR

Niveau de charge des piles			
	Niveau de charge maximum		Piles déchargées. Remplacer les piles dès que possible. L'image clignote.
	Charge des piles aux 2/3		
	Charge des piles au 1/3		





Message	Description
Radio non compatible	Le micrologiciel de base et la télécommande radio n'ont pas été associés correctement.

## 7.3 MENU

Appuyez sur la touche  (SET) pour accéder au menu de la télécommande. La liste des sous-menus apparaîtra:

- Menu
- Puissance**
- Thermostats
- Chrono
- Information
- Réglages
- Service
- Menu Système



Pour accéder à l'un des sous-menus, appuyez sur la touche  (SET) et au moyen des touches   faites défiler les différentes options. Pour sauvegarder, appuyez sur la touche  (SET) et pour sortir sans sauvegarder, appuyez sur la touche  (ESC).





Lorsqu'une nouvelle valeur est sauvegardée, elle est transférée dans la base de données. Si l'opération de transfert échoue, le message « transfert non réalisé » est affiché. Dans ce cas, essayez à nouveau de modifier le paramètre.

## 7.3.1- MENU PUISSANCE

Entrez dans ce menu pour modifier la puissance de combustion ou de chauffage du poêle.

### 7.3.1.1- COMBUSTION

Le poêle a 6 puissances de fonctionnement, 1 étant la plus basse et 6 la plus élevée, qui sont sélectionnées par l'utilisateur. En plus de la possibilité de choisir une des 6 puissances, la plaque offre un mode de fonctionnement automatique "A" : le poêle détermine à tout moment la puissance de fonctionnement la plus appropriée, en la modulant en fonction de la température ambiante de la pièce et celle sélectionnée par l'utilisateur, ce qui permet d'obtenir un chauffage plus rapide, une température plus constante et de réduire la consommation de combustible.





La touche  permet d'accéder au menu Puissance de combustion. Au moyen des touches   , sélectionnez la valeur de puissance souhaitée et appuyez sur la touche  (SET) pour sauvegarder la valeur sélectionnée. Pour sortir sans sauvegarder, appuyez sur la touche  (ESC). Vous pouvez également accéder à ce menu à partir du menu principal.

Une fois la puissance requise sélectionnée, le symbole d'une flamme apparaît sur l'écran principal avec le mode de combustion sélectionné (A = combustion automatique, M = combustion manuelle) et la puissance de travail sélectionnée est indiquée au moyen d'un graphique à barres.

### 7.3.1.2- CHAUFFAGE

Cette fonction permet de modifier la puissance de chauffage du ventilateur ambiant.

Le poêle a 6 puissances de chauffage, 1 étant la plus basse et 6 la plus élevée, qui sont sélectionnées par l'utilisateur. En plus de la possibilité de choisir une des 6 puissances, la plaque offre un mode de fonctionnement automatique "A" : le poêle détermine à tout moment la puissance de chauffage la plus appropriée, en la modulant en fonction de la température ambiante de la pièce et celle sélectionnée par l'utilisateur, ce qui permet d'obtenir un chauffage plus rapide, une température plus constante et de réduire la consommation de combustible. Vous pouvez également éteindre le ventilateur en sélectionnant "OFF".

Pour accéder au menu, appuyez sur la touche  (SET), au moyen des touches   sélectionnez la valeur souhaitée et appuyez sur la touche  (SET) pour sauvegarder la valeur sélectionnée. Pour sortir sans sauvegarder, appuyez sur la touche  (ESC).

Une fois le mode requis sélectionné, le symbole d'une flamme apparaît sur l'écran principal avec le mode de chauffage sélectionné (A = automatique, M = manuel) et la puissance de chauffage sélectionnée est indiquée au moyen d'un graphique à barres.

### 7.3.1.3- CANALISATION (facultatif)





Ce menu ne fonctionne que si le kit de canalisation a été installé pour transformer le poêle en un poêle canalisé.

Fonction qui permet de modifier la puissance du ventilateur de canalisation.

Le poêle a 6 puissances pour le ventilateur de canalisation, 1 étant la plus basse et 6 la plus élevée, qui sont sélectionnées par l'utilisateur. En plus de la possibilité de choisir une des 6 puissances, la plaque offre un mode de fonctionnement automatique "A": le poêle détermine à tout moment la puissance de canalisation la plus appropriée, en la modulant en fonction de la température des fumées.

Vous pouvez également éteindre le ventilateur en sélectionnant "OFF", afin que la fonction de canalisation soit désactivée.

Il est recommandé de choisir une capacité de canalisation fixe (de 1 à 6) en fonction de la longueur et des pertes de charge de l'installation. Ainsi, lorsque la température ambiante sélectionnée par l'utilisateur est atteinte dans le poêle, le ventilateur s'arrête.

Pour accéder au menu, appuyez sur la touche  (SET), au moyen des touches   sélectionnez la valeur souhaitée et appuyez sur la touche  (SET) pour sauvegarder la valeur sélectionnée. Pour sortir sans sauvegarder, appuyez sur la touche  (ESC).

## 7.3.2- MENU THERMOSTATS





### 7.3.2.1- THERMOSTAT D'AMBIANCE

Ce menu permet de modifier la valeur du thermostat d'ambiance local.

L'utilisateur a la possibilité de sélectionner la température ambiante souhaitée dans une plage de 10 à 40° C.

Pendant le fonctionnement, le poêle compare la valeur de consigne à la température détectée par la sonde ambiante. Tant que la température de la sonde est inférieure, le poêle fonctionne à la puissance sélectionnée (ou sur le mode automatique). Lorsque la température est supérieure, il passe en modulation "Mod" ou sur "Standby", en fonction de l'option sélectionnée dans le menu « Service/Standby » (voir le point 7.3.8.8). Sur l'écran principal, un symbole de thermostat  apparaît dans le coin supérieur droit.

De cette manière, le poêle se rallumera ou reviendra sur son état de fonctionnement normal (celui sélectionné par l'utilisateur) lorsque la température ambiante sera inférieure à celle choisie par l'utilisateur et le symbole de thermostat  disparaîtra.

Les touches  permettent d'accéder au menu du thermostat ambiant. Au moyen des touches   sélectionnez la valeur de température souhaitée et appuyez sur la touche  (SET) pour sauvegarder la valeur sélectionnée ou attendez quelques secondes, vous sortirez automatiquement de l'écran et la valeur sera sauvegardée. Pour sortir sans sauvegarder, appuyez sur la touche  (ESC). Vous pouvez également accéder à ce menu à partir du menu principal.





### 7.3.2.2- THERMOSTAT D'AMBIANCE À DISTANCE (facultatif)

Ce menu ne fonctionne que si un thermostat d'ambiance à distance est installé. (Voir section 7.3.5.1- THERMOSTAT RADIO).

Ce menu permet de modifier la valeur du thermostat d'ambiance à distance. Cette valeur peut être modifiée à partir de la télécommande ou directement à partir du thermostat d'ambiance de canalisation.

L'utilisateur a la possibilité de sélectionner la température ambiante souhaitée dans une plage de 10 à 40° C.

Pendant le fonctionnement, le poêle compare la valeur de consigne avec la température détectée par la sonde de température ambiante à distance. Ainsi, lorsque la température de consigne est atteinte, le poêle donne la commande appropriée.

Pour accéder au menu, appuyez sur la touche  (SET), au moyen des touches   sélectionnez la valeur souhaitée et appuyez sur la touche  (SET) pour sauvegarder la valeur sélectionnée. Pour sortir sans sauvegarder, appuyez sur la touche  (ESC).

### 7.3.3- MENU CHRONO

Cette fonction permet la programmation des plages horaires de marche/arrêt du poêle.







Elle se compose de deux sous-menus, l'un pour sélectionner le mode de programmation à activer (Mode) et l'autre pour programmer les plages horaires correspondantes (Programme).

#### **Modalité**

Pour la programmation des plages horaires du poêle, il faut sélectionner le mode souhaité une fois les heures d'allumage et d'arrêt programmées.







FR

Ce menu permet de désactiver la fonction chrono ou de choisir 3 options : journalière, hebdomadaire et week-end.

Pour accéder au menu, appuyez sur la touche  (SET). Pour activer et désactiver le chrono, appuyez sur la touche  (ON/OFF apparaîtra sur l'écran). Au moyen des touches   sélectionnez le mode souhaité et appuyez sur la touche  (SET) pour sauvegarder la valeur sélectionnée. Pour sortir sans sauvegarder, appuyez sur la touche  (ESC).

#### **Programme**

Le système dispose de trois types de programmation : journalière, hebdomadaire et week-end. Avec la possibilité de programmer jusqu'à 3 plages horaires (3 allumages et 3 arrêts) par jour.

Après avoir sélectionné le type de programmation que vous souhaitez configurer, choisissez la plage ON/OFF que vous souhaitez programmer au moyen des touches  . Pour modifier une valeur, appuyez sur la touche  (SET) (l'heure sélectionnée clignotera), modifiez les heures d'allumage et d'arrêt et sauvegardez en appuyant de nouveau sur la touche  (SET). Enfin, au moyen de la touche  , activez (le symbole  apparaît) ou désactivez (le symbole  apparaît) la plage horaire.

Pour sortir sans sauvegarder, appuyez sur la touche  (ESC).

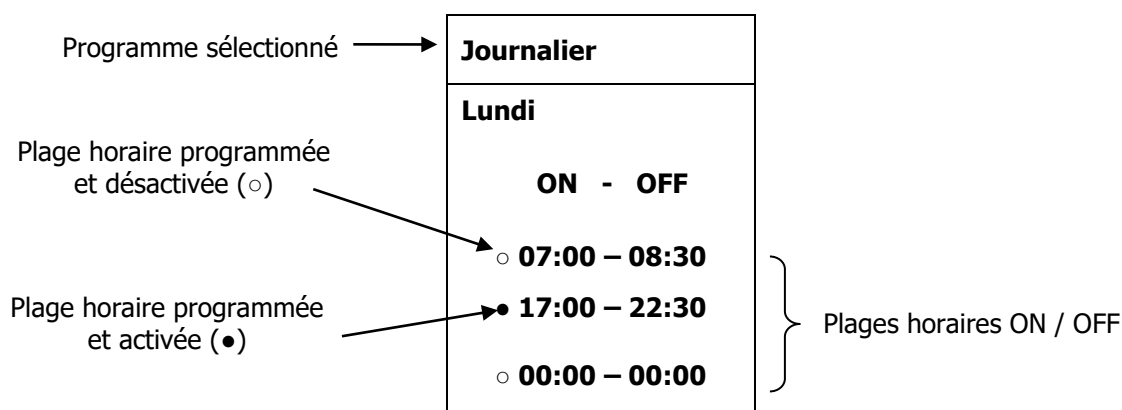

#### Journalier

Sélectionnez le jour de la semaine que vous souhaitez programmer et réglez les heures d'allumage et d'arrêt. Chaque jour de la semaine doit être programmé indépendamment.

*Exemple de programmation sur deux jours:*



Pour maintenir le poêle allumé pendant 2 jours, c'est-à-dire du mardi au mercredi, vous devrez procéder de la sorte:

Réglez l'heure d'allumage (ON) du mardi à la valeur souhaitée, par exemple à 20 h 30.

Réglez l'heure d'arrêt (OFF) du mardi à 23 h 59.

Réglez l'heure d'allumage (ON) du lendemain, dans ce cas le mercredi, à 00 h 00.

Réglez l'heure d'arrêt du lendemain, dans ce cas le mercredi, avec la valeur souhaitée, par exemple 6 h 30.

Le poêle s'allumera à 20 h 30 le mardi et s'arrêtera à 6 h 30 le mercredi.

#### Hebdomadaire

Vous devez faire une seule programmation pour les différents jours de la semaine.

#### Fin de la semaine

Vous devez faire 2 programmations, une du lundi au vendredi et l'autre pour le week-end (samedi et dimanche).

### 7.3.4- MENU INFORMATION

Ce menu permet d'afficher la valeur de certains paramètres:





FR

Paramètre	Valeur affichée
T. Fumée	Température des fumées.
T. Ambiante	Température ambiante locale.
T. Amb. Ret.	Température ambiante à distance.

### 7.3.5- MENU RÉGLAGES

#### 7.3.5.1- THERMOSTAT RADIO

Ce menu permet de régler le fonctionnement du thermostat d'ambiance du récepteur de commande.

Pour accéder au menu, appuyez sur la touche  (SET), l'option sélectionnée est indiquée par une flèche et clignote. Au moyen des touches   sélectionnez le mode souhaité et appuyez sur la touche  (SET) pour sauvegarder la valeur sélectionnée. Pour sortir sans sauvegarder, appuyez sur la touche  (ESC).

Remote	Le poêle sera activé tant que la température de consigne mesurée par la sonde du thermostat d'ambiance à distance n'aura pas été atteinte. (N'utiliser cette option que si les canalisations sont équipées de thermostats d'ambiance à distance).
Local	Le poêle sera activé tant que la température de consigne mesurée par la sonde de la télécommande n'aura pas été atteinte.
OFF	Le poêle sera activé tant que la température de consigne mesurée par la sonde du récepteur de commande n'aura pas été atteinte.



### 7.3.5.2- RADIO STANDBY





Ce menu permet d'éteindre la télécommande. Cette fonction doit être utilisée si la télécommande ne va pas être utilisée pendant une période prolongée.

Pour l'activer, appuyez sur la touche  (SET). Pour rallumer la télécommande, appuyez d'abord sur la touche latérale orange pour la réactiver, puis appuyez deux fois sur la touche.

Si la fonction est activée, le système utilisera la sonde ambiante du récepteur de commande situé à l'arrière du poêle.





### 7.3.5.3- UNITÉ DE TEMPÉRATURE

Ce menu permet de sélectionner les degrés Celsius ou Fahrenheit.

Pour accéder au menu, appuyez sur la touche  (SET), l'option sélectionnée est indiquée par une flèche et clignote. Au moyen des touches   sélectionnez le mode souhaité et appuyez sur la touche  (SET) pour sauvegarder la valeur sélectionnée. Pour sortir sans sauvegarder, appuyez sur la touche  (ESC).





### 7.3.5.4- CONTRASTE

Ce menu permet de régler le contraste de l'écran.

Pour accéder au menu, appuyez sur la touche  (SET), au moyen des touches   sélectionnez la valeur souhaitée et appuyez sur la touche  (SET) pour sauvegarder la valeur sélectionnée. Pour sortir sans sauvegarder, appuyez sur la touche  (ESC).





### 7.3.5.5- TOUCHES MUTE

Ce menu permet d'activer ou de désactiver le son du clavier.

Pour accéder au menu, appuyez sur la touche  (SET), l'option sélectionnée est indiquée par une flèche et clignote. Au moyen des touches   sélectionnez ON/OFF et appuyez sur la touche  (SET) pour sauvegarder automatiquement la valeur sélectionnée et quitter le menu. Pour sortir sans sauvegarder, appuyez sur la touche  (ESC).





### 7.3.5.6- DATE ET HEURE

Ce menu permet de définir le jour, le mois, l'année et l'heure. Il est nécessaire de configurer ces valeurs pour effectuer la programmation d'allumage et d'arrêt du poêle.

Pour accéder au menu, appuyez sur la touche  (SET), au moyen des touches   modifiez les valeurs et appuyez sur la touche  (SET) pour sauvegarder. Pour sortir sans sauvegarder, appuyez sur la touche  (ESC).

### 7.3.5.7- LANGUE

Ce menu permet de modifier la langue de l'appareil.

Pour accéder au menu, appuyez sur la touche  (SET), l'option sélectionnée est indiquée par une flèche et clignote. Au moyen des touches   sélectionnez la langue souhaitée et appuyez sur la touche  (SET) pour sauvegarder automatiquement la langue sélectionnée et quitter le menu. Pour sortir sans sauvegarder, appuyez sur la touche  (ESC).





## 7.3.6- MENU SERVICE



### 7.3.6.1- COMPTEUR





Ce menu permet d'afficher les informations des compteurs suivants:

Compteur	Valeur affichée
Temp en marche	Heures de fonctionnement dans les états Normal, Modulation et Sécurité.
Allumages	Nombre d'essais d'allumage effectués.
Allumages raté	Nombre d'allumages ayant échoué.

Pour accéder au menu, appuyez sur la touche  (SET). Au moyen des touches   sélectionnez le compteur pour lequel vous souhaitez obtenir des informations et appuyez sur la touche  (SET) pour afficher la valeur. Pour sortir, appuyez sur la touche  (ESC).





### 7.3.6.2- LISTE D'ERREURS

Le menu affiche les 10 dernières erreurs identifiées. Chaque ligne affiche le code d'erreur, la date et l'heure où elle s'est produite.

Pour accéder au menu, appuyez sur la touche  (SET). Utilisez les touches   pour parcourir la liste des erreurs. Pour sortir, appuyez sur la touche  (ESC).





### 7.3.6.3- THERMOSTAT WIKEY (RÉCEPTEUR DE COMMANDE)

Ce menu permet de régler la valeur minimum, moyen et maximum du thermostat d'ambiance local qui peut être modifié à partir du clavier WiKey (récepteur de commande situé à l'arrière du poêle).

Pour accéder au menu, appuyez sur la touche  (SET), au moyen des touches   sélectionnez la valeur souhaitée et appuyez sur la touche  (SET) pour sauvegarder la valeur sélectionnée. Pour sortir sans sauvegarder, appuyez sur la touche  (ESC).

### 7.3.6.4- INFORMATIONS SECONDAIRES

Ce menu permet d'afficher l'état ou la valeur d'autres paramètres du système.

Pour accéder au menu, appuyez sur la touche  (SET). Utilisez les touches   pour parcourir la liste des paramètres et afficher les informations. Pour sortir, appuyez sur la touche  (ESC).

Paramètre	Valeur affichée
Prod. Code 564-000	Code produit.
FW Code FSYSC02000036.0.0	Code et révision du micrologiciel de la télécommande.
Ventilateur fumée	Vitesse du ventilateur de fumées (sortie V1).
Vis sans fin	Vitesse vis d'Archimède (tr/min) si <b>P81</b> =1, 2 ou l'état de sortie (On/Off) si <b>P81</b> =0.
Sortie V2	Vitesse si V2 a été définie comme ventilateur ou état de la sortie (On/ Off) si V2 n'a pas été définie comme ventilateur.
Sortie A2	État de la sortie (On/Off).
Sortie A4	État de la sortie (On/Off).



T. Fumée	Température fumées
T. Ambiante	Température ambiante locale.
T. Amb. Ret.	Température ambiante à distance.
Écoulement Air	Flux d'air (visible si une entrée est configurée en tant que régulateur d'air primaire).
Entrée IN2	État de l'entrée (si numérique) : ouvert - >0, fermé - >1.
Couvercle (Entrée IN7)	État du couvercle de la trémie (ouvert - >0, fermé - >1).
Entrée IN13	État de l'entrée (si numérique) : ouvert - >0, fermé - >1.
Entrée HV1	État de l'entrée: ouvert - >0, fermé - >1.
Entrée HV2	État de l'entrée: ouvert - >0, fermé - >1.

**FR**

### 7.3.6.5- TEST RADIO

Ce menu permet de vérifier la connexion entre la télécommande et le récepteur de commande et d'évaluer le niveau de pollution ambiante.



Le récepteur de commande effectue une transmission de données continue et compte les réponses reçues et manquantes. Plus le nombre d'erreurs est élevé par rapport aux transmissions, plus la qualité du signal est mauvaise. Le message 'Signal' indique la puissance du signal.

Pour afficher le test et les erreurs, appuyez sur la touche  (SET). Pour sortir, appuyez sur la touche  (ESC).

### 7.3.6.6- CHANGER CODE

Ce menu permet de relier la télécommande à une base spécifique afin qu'elle contrôle un seul poêle (permettant ainsi la présence de plusieurs appareils dans une même pièce).

Pour changer le code :





- Au moyen des touches   sélectionnez un code dans la liste qui apparaît lorsque vous entrez dans le menu en appuyant sur la touche  (SET).
- Débranchez la carte mère.
- Reconnectez la carte mère, appuyez sur la touche SET sur le dispositif dans les 5 secondes et vérifiez si l'opération a été effectuée correctement.

### 7.3.6.7- CALIBRAGE DU VENTILATEUR DE CHAUFFAGE (DÉSACTIVÉ EN USINE)

Ce menu permet de modifier les valeurs par défaut de la vitesse du ventilateur de chauffage.

Les valeurs configurables sont comprises entre -7÷7. La valeur d'usine est 0.

Il comporte 7 échelons positifs et négatifs qui augmentent ou diminuent respectivement (de manière proportionnelle) le pourcentage de ventilation ambiante du poêle par rapport au réglage d'usine (qui est sur "0"). La modification de la puissance du ventilateur ambiant concerne toutes les puissances de fonctionnement du poêle (de 1 à 6 et mode automatique).

Pour accéder au menu, appuyez sur la touche  (SET). Au moyen des touches   sélectionnez la valeur souhaitée et appuyez sur la touche  (SET) pour sauvegarder automatiquement la valeur sélectionnée et quitter le menu. Pour sortir sans sauvegarder, appuyez sur la touche  (ESC).











Les valeurs affichées avec un signe négatif sont les échelons négatifs (diminution de la vitesse), tandis que celles qui n'ont pas de signe sont les échelons positifs (augmentation de la vitesse).





### 7.3.6.8- STAND-BY

Ce menu permet de décider si le système passe sur l'état de modulation (Off) ou sur stand-by (On) lorsque le thermostat d'ambiance atteint la température souhaitée.

Pour accéder au menu, appuyez sur la touche  (SET), l'option sélectionnée est indiquée par une flèche et clignote. Au moyen des touches   sélectionnez ON/OFF et appuyez sur la touche  (SET) pour sauvegarder automatiquement la valeur sélectionnée et quitter le menu. Pour sortir sans sauvegarder, appuyez sur la touche  (ESC).





### 7.3.6.9- PUISSANCE AUTOMATIQUE

Ce menu permet de régler la puissance de combustion uniquement sur le mode automatique. Si ce paramètre est défini, les menus de changement de puissance ne seront pas visibles.



Pour accéder au menu, appuyez sur la touche  (SET), l'option sélectionnée est indiquée par une flèche et clignote. Au moyen des touches   sélectionnez ON/OFF et appuyez sur la touche  (SET) pour sauvegarder automatiquement la valeur sélectionnée et quitter le menu. Pour sortir sans sauvegarder, appuyez sur la touche  (ESC).

### 7.3.6.10- CHARGEMENT MANUEL

Ce menu permet, avant d'allumer le poêle, d'activer la vis d'Archimède de chargement pour la remplir de combustible et de l'arrêter automatiquement au bout de 600 secondes.

Pour accéder au menu, appuyez sur la touche  (SET). Au moyen des touches   sélectionnez ON/OFF et appuyez sur la touche  (SET). Lors de l'activation du chargement manuel, la vis d'Archimède est activée en continu et le temps de fonctionnement apparaît à l'écran. Le chargement sera interrompu lorsque les granulés tomberont régulièrement dans le brûleur. Il suffira alors d'appuyer sur n'importe quelle touche. Par sécurité, le chargement s'arrête automatiquement au bout de 600 secondes. Pour sortir, appuyez sur la touche  (ESC).



Après avoir effectué cette opération, avant de procéder à l'allumage du poêle, il faut vider le brûleur, car s'il y a trop de combustible à l'allumage, cela risque de provoquer une déflagration. Cette opération est effectuée automatiquement par le poêle lors de l'allumage. Le brûleur est incliné pour évacuer les cendres restantes dans le tiroir à cendres. Il faudra également vider le tiroir à cendres lors de cette opération. Pour ce faire, il faut effectuer un faux allumage du poêle : appuyez longuement sur le bouton  pour allumer le poêle, et au bout de 20 secondes éteignez le poêle en appuyant longuement sur le même bouton . Une fois le poêle éteint, retirez le tiroir à cendres, videz-le et remettez-le en place. Une fois cette opération effectuée, vous pouvez procéder à l'allumage normal du poêle.



- Cette fonction est activée uniquement lorsque le poêle est éteint.
- Cette opération doit être effectuée avant le premier allumage et s'il n'y a plus de combustible dans le poêle.



### 7.3.7- MENU SYSTÈME

Ce menu permet d'accéder aux paramètres SAT réservés au Service d'assistance technique. L'accès est protégé par un mot de passe.

## 8. UTILISATION ET FONCTIONNEMENT DU POÊLE

### 8.1 CONSEILS ET AVERTISSEMENTS

- Ne pas utiliser l'appareil comme incinérateur ou pour un objectif différent à celui pour lequel il a été créé.
- Utiliser seulement le combustible permis par le fabricant (*voir chapitre "4- COMBUSTIBLE"*).
- Avant d'allumer le poêle, veuillez vérifier qu'à l'intérieur, collé au poêle ou à proximité il n'y ait aucun produit inflammable ou qui puisse entrer en combustion
- Les superficies externes du poêle, le verre en particulier, atteignent des températures élevées au toucher lorsqu'il fonctionne- il faudra prendre des précautions afin de ne pas se brûler.
- Il ne faut pas modifier l'appareil sans autorisation.
- Il faut utiliser des pièces de rechange originales recommandées par le fabricant.
- En cas de doute, veuillez consulter minutieusement ce manuel. Ne pas manipuler le tableau de contrôle sans être certain d'avoir compris le procédé à suivre, son effet sur le fonctionnement et savoir comment le résoudre au cas échéant.
- Observer les messages et alarmes que le poêle effectue sur l'écran. Nous vous conseillons de noter ces alarmes lorsqu'elles se produisent. Cette information est utile pour que l'utilisateur puisse remettre en marche et le cas échéant aider le Service Technique avec ces informations.
- Avant d'allumer le poêle veuillez vérifier qu'il n'y ait rien dans le tube d'entrée d'air, que le brûleur soit bien en place et propre, que le ramasse cendre soit bien situé et que la porte de devant qui donne accès à la chambre de combustion soit bien fermée. Cette porte ne devra être ouverte que lorsque le poêle soit à l'arrêt et froid.
- Il est interdit d'enlever la grille de protection qu'il y a dans le réservoir.
- Ne pas toucher le poêle avec les mains humides, car c'est un appareil électrique. Veuillez déconnecter électriquement avant d'intervenir.
- Une mauvaise manipulation du poêle ou un entretien insuffisant (non conforme aux indications du manuel), peuvent provoquer des dommages à des personnes, animaux....dans ce cas le fabricant sera pas tenu responsable au civil comme au pénal.



**Dans le poêle il y a des conditions extrêmes d'expansion et de contraction durant le chauffage et le refroidissement, il est donc tout à fait normal d'entendre du bruit produit dans le corps en acier. Ce n'est pas un défaut.**

### 8.2 CHARGEMENT DES GRANULÉS (PELLETS)



**En raison des températures élevées atteintes par le poêle, les côtés et le dessus du poêle surchauffent. Pour éviter d'éventuelles brûlures, il est recommandé de charger les granulés lorsque la cuisinière est éteinte et froide.**

**Pendant le chargement, évitez que le sac à granulés n'entre en contact avec des surfaces chaudes.**



La charge du combustible se fera du côté supérieur du poêle. Mettre le pellet dans le réservoir. Ouvrez le couvercle et versez les granulés dans la trémie en faisant particulièrement attention à ce que les granulés ne se dispersent pas sur les rebords de la trémie.



Assurez-vous de bien fermer le couvercle de la trémie une fois les pellets chargés. La fermeture est commandée par un micro-interrupteur pour assurer l'étanchéité du poêle. Si le couvercle de la trémie n'est pas fermé correctement, le message d'erreur "Port 2" s'affichera sur l'écran de la télécommande et un signal sonore retentira pour avertir l'utilisateur et corriger l'erreur. Si le couvercle de la trémie n'est pas fermé dans les 5 minutes suivantes, le poêle s'éteindra avec l'erreur Er44.

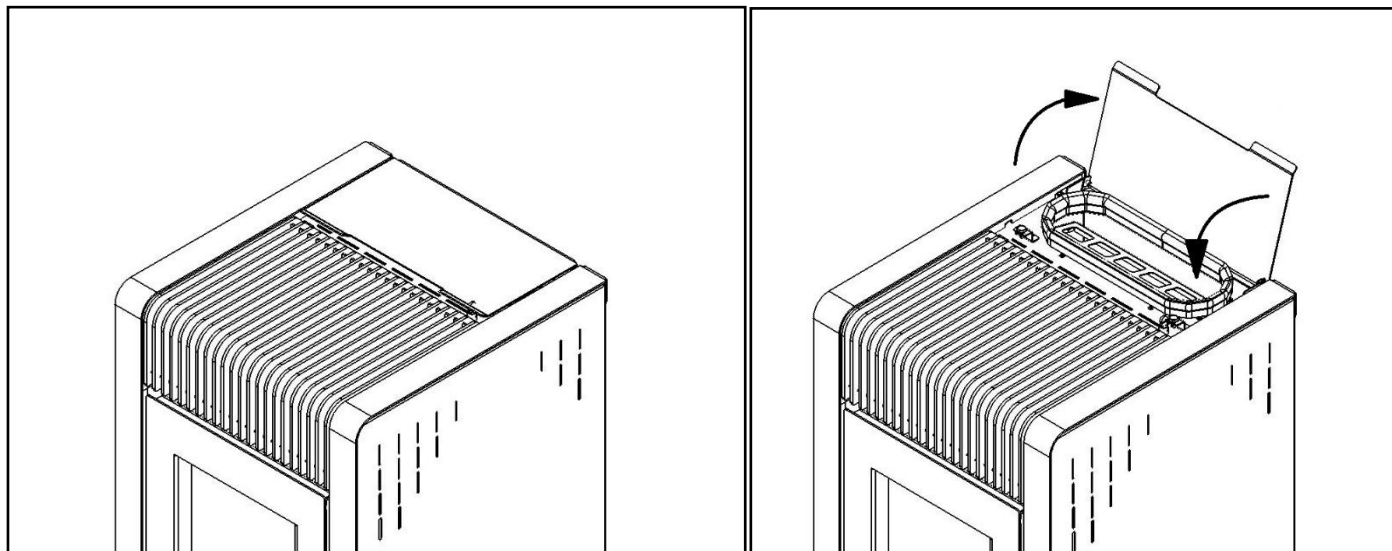

FR



Après une longue période sans avoir été utilisé, nous enlèverons du tank les restes de pellet car ils auraient pu absorber un peu d'humidité, ce qui pourrait changer leurs caractéristiques originales. Le pellet ne pourrait pas être apte.



Introduire dans el dépôt le type de combustible qui s'adapte aux spécificités mentionnées antérieurement.

### 8.3 PREMIER ALLUMAGE

- 1) Vérifiez que le poêle est correctement connecté au réseau électrique.
- 2) Allumer le poêle avec l'interrupteur général situé dans la partie arrière du poêle à côté de la prise de courant.
- 3) Sur l'écran de la télécommande on peut voir l'état de fonctionnement "Arrêt", la température ambiante et le puissance de combustion sélectionné (voir 7.3.1).
- 4) À l'allumage on pourrait voir un message d'erreur. Cela pourrait être le message "Er11", qui nous indique que l'heure et la date ne sont pas actualisées. Veuillez consulter : "**9- PROBLEMES, MESSAGES ET ALARMES**" pour savoir comment agir. Tant que nous aurons une erreur sur l'écran, nous ne pourrons pas mettre en marche le poêle

- 5) Avant de faire le premier allumage du poêle il faut remplir le sans fin de combustible grâce à la fonction de l'utilisateur "Chargement manuel". Pour cela suivez les indications de 7.3.8.10 et interrompre la charge quand les pellets commencent à tomber dans le bruleur de manière continue. Avant d'allumer le poêle, le brûleur sera vidé automatiquement, mais il est très important de vider les restes de cendres du tiroir à cendres en effectuant un faux allumage du poêle comme indiqué au point 7.3.8.10.
- 6) Pour allumer le poêle appuyez sur  un certain temps (tableau du bord ou contrôle à distance), en apparaissant sur l'écran l'état de fonctionnemet "Check-Up".

En ce moment la plaque fait un check au poêle durant lequel elle fait plusieurs vérifications. Si durant cette vérification la plaque détecte une anomalie, le poêle ne se mettra pas en marche et enverra un message d'erreur. Si tout est correct, le poêle commence le processus d'allumage.



**Durant le premier allumage il faut que la température du poêle monte progressivement. Lors des 12 premières heures de fonctionnement la puissance 3 ne doit pas être dépannée.**



*Durant le premier allumage on peut voir sortir de la "fumée" du poêle et dans le local. En réalité ce sont des vapeurs des vernis du poêle. Après quelques heures cette fumée disparaît. Il est recommandé de garder les locaux ventilés pendant cette période.*

## 8.4 LES PHASES DE FONCTIONNEMENT

### 8.4.1- POELE ARRETÉ

Etat où se trouve le poêle lorsqu'elle se connecte à l'interrupteur général ou après avoir été éteinte.

Sur l'écran de la télécommande apparait l'état de fonctionnement "Arrêt", la température ambiante et les puissances de combustion et de chauffage sélectionnés.

### 8.4.2- ALLUMAGE

Quand le poêle est à l'arrêt ou en standby et qu'il faut la mettre en marche, le poêle s'allume.

Cette phase se divise en 3 étapes selon l'ordre suivant: Check, Allumage et Stabilisation, durant lesquelles l'utilisateur peut voir sur l'écran de la télécommande "Check-Up", "Allumage" et "Stabilisat.", respectivement.

### 8.4.3- POELE ALLUMÉ (EN MARCHE)

Etat du poêle quand la plaque électronique détecte qu'elle est allumée. Durant cette étape, l'utilisateur peut modifier manuellement la puissance de travail, jusqu'à arriver à la température fixée par la sonde ambiante ou sélectionner le mode de fonctionnement automatique (A), dans lequel le poêle se met automatiquement.

Sur l'écran de la télécommande on voit l'état de fonctionnement "En marche", la température ambiante et les puissances de combustion et de chauffage sélectionnés.

### 8.4.4- MODULATION ("MOD")

Phase qui apparait durant le fonctionnement normal avec la température ambiante de consigne fixée ou pour baisser la température des fumées, de manière que le poêle fonctionne au régime minimum.

Quand le poêle est en modulation sur l'écran de la télécommande le mot "Mod" clignote.



### 8.4.5- NETTOYAGE RÉGULIER DU BRÛLEUR (“Cleaning On”)

Durant le fonctionnement normal du poêle celle-ci effectue automatiquement le nettoyage régulier du brûleur. Lors du nettoyage régulier “Cleaning On” clignote sur l’écran de la télécommande supérieur.

### 8.4.6- STANDBY (“STBY ”)

Phase de fonctionnement du poêle qui apparaît si après qu’il soit à modulation, la température ambiante continue à augmenter. Premièrement les poêles éteint et reste dans cette phase jusqu’à ce que la température ambiante diminue de quelques degrés au-dessous de celle qui a été consignée. A ce moment-là, le poêle se rallumera automatiquement.

### 8.4.7- RECUPERATION D’ALLUMAGE (“REC”)

Durant cette phase, la poêle étant à l’arrêt, le mot “REC” clignote sur l’écran de la télécommande supérieur. Une fois que l’arrêt est fini, il se met en marche automatiquement.

Le poêle entre en phase de “Récupération d’Allumage” si :

- Le poêle étant allumé, il y a eu une coupure de courant et lorsque celui-ci a été rétabli, le poêle était encore chaud.
- Le poêle étant éteint, l’utilisateur appuie sur la touche ON/OFF pour qu’il se rallume.

FR

### 8.4.8- ARRÊT (“OFF”)

Cette phase peut commencer à cause de différents motifs :

- En forçant un arrêt avec la touche ON/OFF.
- Quand le poêle entre en standby.
- Quand il y a un message d’erreur.
- Quand le poêle est en récupération d’allumage.

Durant cette phase l’écran de la télécommande supérieur indique le mot “OFF”.

## 9. PROBLEMES, MESSAGES ET ALARMES

Le poêle utilise les alarmes et les messages qui apparaissent sur l’écran de la télécommande, pour informer l’utilisateur de certaines situations et problèmes qui empêchent son fonctionnement normal

Le circuit électronique, à travers les différents dispositifs et sondes qui y sont connectés, reçoit l’information sur différentes grandeurs, le message ou alarme sont activés quand les valeurs se trouvent hors rang.

Cela n’implique pas qu’il s’agit d’un problème interne du poêle, mais que souvent la plaque électronique informe de problèmes dans l’installation, concernant le combustible, le manque de nettoyage etc.

Lisez attentivement les informations de ce chapitre car en plus de vous aider à comprendre les messages et les alarmes, les causes éventuelles ainsi que leurs solutions sont listées.



L’apparition de messages et d’alarmes fait partie du fonctionnement normal du poêle. Ils servent à informer. Lorsqu’un élément du poêle provenant de l’usine est défectueux le poêle sera responsable du mauvais fonctionnement.



## 9.1 PROBLEMES

Voici quelques conseils pour s'assurer que tout est correct avant d'allumer le poêle et de démarrer avec un maximum de garanties :

- Vérifier que l'installation a été réalisée selon les normes en vigueur et en respectant les conseils du fabricant (consulter chapitre "**5. INSTALLATION**").
- Utiliser seulement du combustible adéquat (consulter chapitre "**4. COMBUSTIBLE**"), le plus court et uniforme possible, en maintenant un niveau de charge minimum de demi-trémie.
- Si le combustible est resté longtemps dans la trémie il peut être humide. Nous vous conseillons de vider la trémie et de remettre du pellet neuf. Si du pellet humide est utilisé, il y aura beaucoup de fumée durant l'allumage.
- Faire l'entretien indiqué par le fabricant (voir chapitre "**10. NETTOYAGE ET ENTRETIEN**"), sans oublier de nettoyer le brasero selon les indications (dépendant du pellet utilisé).

Un fonctionnement défectueux du poêle est normalement signalé par une alarme ou même un message. Cependant ce n'est pas toujours le cas. En voici quelques cas, vous devriez faire des vérifications avant d'appeler le Service Technique :

- En connectant le poêle le différentiel de la maison se déclenche. Dans ce cas, la première chose à faire est d'essayer de connecter le poêle à une autre prise. Si le problème continue, cela pourrait être dû à de l'humidité dans un élément. Il faudrait donc nous assurer qu'il n'y ait pas d'humidité autour du poêle, ni à travers la cheminée. Il faudra attendre plusieurs heures pour réessayer.
- L'écran de la télécommande ne s'allume pas. Vérifier la tension de la prise, voir si l'interrupteur arrière est allumé, possible le fusible arrière pourrait être fondu, etc.



Lorsqu'il y a un vent très fort ou de mauvaises conditions de météo, il est possible que la combustion dans le poêle ne soit pas bonne à cause de l'influence sur la cheminée. **Le fabricant n'est pas responsable du mauvais fonctionnement du poêle lors de conditions atmosphériques adverses.**



## 9.2 MESSAGES

MENSSAGE	SIGNIFICATION DU MESSAGE	ACTION À EFFECTUER
<b>Sond</b>	Visualisation de l'état des Sondes de Température ou senseur de flux. Le message apparait durant la phase de "Check Up", et indique que la température ou flux d'air détectés par une ou plusieurs sondes ne sont pas entre la valeur minimum et maximum permises.	Vérifier état et connexion des sondes. Contacter SAT si le problème n'est pas résolu.
<b>Port 2</b>	Le couvercle de la trémie est ouvert ou n'est pas fermé correctement.	Vérifiez si le couvercle est bien fermé. Avertissez le SAT si l'erreur n'est pas résolue.
<b>Nettoyage</b>	Entretien ordinaire: Message qui apparait après 300 heures de fonctionnement du poêle pour faire l'entretien ordinaire par l'utilisateur. Fonction désactivée d'usine. Pour l'activer contacter le Service d'Assistance Technique de votre zone.	Voir chapitre " <b>10-NETTOYAGE ET ENTRETIEN</b> ".
<b>Link Error</b>	Absence de communication entre le récepteur de commande à distance et la carte électronique.	Vérifiez les connexions entre récepteur de commande et la carte électronique. Avertissez le SAT si l'erreur n'est pas résolue.
<b>Keyboard not compatible</b>	Le micrologiciel et le clavier n'ont pas été associés correctement.	Voir les points <b>7.3.8.5 Test radio et 7.3.8.6 Changement de code</b> . Avertissez le SAT si l'erreur n'est pas résolue.
<b>Msg!</b>	La télécommande ne dispose pas de toutes les traductions. Pour que le message n'apparaisse pas, il faut mettre à jour le micrologiciel du clavier.	Contactez le SAT pour mettre à jour le micrologiciel.

**FR**

## 9.3 ALARMES

La plaque a plusieurs systèmes qui contrôlent: l'allumage, la combustion, la puissance de fonctionnement, la température ambiante, la température des fumées, le fonctionnement adéquat du ventilateur, l'évacuation des gaz de combustion, etc.

Les alarmes sont utilisées par la plaque pour indiquer qu'un problème empêche le fonctionnement normal du poêle:



CÓDE ALARME	DESCRIPTION	POSSIBLE CAUSE	SOLUTION
Er01	Le thermostat de sécurité se déclenche	<ul style="list-style-type: none"> <li>•Klixon de sécurité et/ou câble endommagés.</li> <li>•La température de la trémie a trop monté.</li> </ul>	<i>Appeler SAT.</i>
Er02	Le thermostat d'air de sécurité se déclenche.	Cheminée très sale ou bouchée.	<i>Vérifier et nettoyer cheminée.</i>
		Cheminée avec une grande perte de charge : longueur excessive, coté horizontal excessif, diamètre insuffisant, chapeau incorrect ou avec trop de coudées.	<i>Vérifier et corriger installation.</i>
		Reflux des fumées à cause du vent.	<i>Vérifier orientation de la sortie des fumées et vous assurez que le chapeau est adapté.</i>
		Cela pourrait être un problème du pressostat d'air ou à cause de sa connexion avec la plaque.	<i>Une fois tout vérifier et si chaque fois que vous allumez l'alarme continue, il faut appeler SAT.</i>
Er03	Éteint à cause de la baisse température des fumées	<ul style="list-style-type: none"> <li>•il y a peu de pellet dans la trémie.</li> <li>•il y a un "creux" dans la trémie et le pellet n'arrive pas au sans fin de chargement.</li> <li>•le sans fin de chargement et/ou le moteur de chargement ne tourne pas.</li> </ul>	<ul style="list-style-type: none"> <li>•Réinitialiser l'erreur.</li> <li>•Vérifier que le pellet arrive au sans fin (défaire le "creux"), mettre du pellet dans la trémie si nécessaire et faire un amorçage du sans fin (voir chapitre 7.3.8.10).</li> <li>•Si après plusieurs tentatives d'amorçage du sans fin,, le pellet ne tombe pas dans le brûleur, informer le SAT.</li> </ul>
Er05	Éteint à cause de la température des fumées trop élevée	Il y a une température trop élevée dans la salle.	<i>Vérifier température d'ambient sélectionnée, et que la sonde ambiante soit située dans un endroit qui détecte la température de la salle</i>
		Ventilateur d'ambient ne fonctionne pas ou il le fait très lentement.	<i>Si cette alarme se met en marche souvent aussi vous ne pouvez pas la redémarrer appeler le SAT.</i>
		La sonde des fumées manque ou elle s'est endommagée. Dans ce cas "Hi" apparait dans l'information de la température des fumées "tF", et le ventilateur d'ambiante fonctionne au maximum.	

FR





CÓDE ALARME	DESCRIPTION	POSSIBLE CAUSE	SOLUTION
Er07	La plaque ne reçoit pas signal du contrôleur de vitesse de l'extracteur (ventilateur de comb.)	A cause des changements dans le réseau électrique.	<ul style="list-style-type: none"> <li>•Redémarrer l'erreur et rallumer.</li> <li>•Si cette alarme se met en marche souvent aussi vous ne pouvez pas la redémarrer appeler le SAT.</li> </ul>
		Le ventilateur des fumées et/ou une des connexions sont endommagées.	
Er08	La vitesse de l'extracteur n'est pas réglée correctement	Le ventilateur des fumées et/ou une des connexions sont endommagées.	<ul style="list-style-type: none"> <li>•Redémarrer l'erreur et rallumer</li> <li>•Vérifier qu'il est connecté à une alimentation adéquate</li> <li>•En cas de renouvellement de cette alarme, ou si vous ne pouvez pas la redémarrer, appeler SAT.</li> </ul>
		La tension du réseau n'est pas bonne ou se prend d'un générateur de courant alterné sinusoïdale.	
		Le ventilateur des fumées et/ou une de ses connexions sont endommagés.	
Er11	Actualiser DATE et HEURE	Peut arriver la première fois que le poêle se connecte au réseau ou après plusieurs jours sans connexion .	Régler le jour et l'heure (Voir chapitre 7.3.7.6).
Er12	Erreur dans l'allumage	<b>SI LE BRULEUR EST PRESQUE VIDE</b> <ul style="list-style-type: none"> <li>•Il y a peu de pellet dans le trémie.</li> <li>•Il y a un "creux" dans le trémie qui n'arrive pas au sans fin de charge.</li> <li>•Le sans fin de charge est bouché et/ou le moteur de charge ne tourne pas.</li> </ul>	<ul style="list-style-type: none"> <li>•Redémarrer l'erreur.</li> <li>•Vérifiez que le pellet arrive au sans fin, mettre le pellet dans la trémie s'il le faut et faire un amorçage du sans fin (voir chapitre 7.3.8.10).</li> <li>•Si après plusieurs essais d'amorçage de sans fin, le pellet n'arrive pas au bruleur, appeler SAT.</li> </ul>
		<b>SI LE BRULEUR EST PLEIN DE PELLETS (qui n'est pas brûlé)</b> <ul style="list-style-type: none"> <li>•Bruleur sale.</li> <li>•Pellet humide ou de mauvaise qualité.</li> <li>•Résistance d'allumage et/ou câble de connexion endommagée.</li> </ul>	
Er15	Coupure d'électricité	Il y a eu une coupure d'électricité longtemps tandis que le poêle fonctionnait, ou durant l'allumage.	<ul style="list-style-type: none"> <li>•Redémarrer erreur et faire un nouveau démarrage.</li> <li>•Si cette alarme s'enclenche souvent, ou si vous ne pouvez pas la redémarrer, appeler SAT.</li> </ul>

CÓDE ALARME	DESCRIPTION	POSSIBLE CAUSE	SOLUTION
Er17	Régulation du flux d'air non réalisée pendant le fonctionnement	<ul style="list-style-type: none"> <li>• Il pourrait apparaître si, à n'importe quel point du poêle ou du conduit de fumée, nous avons une perte de charge excessive, ou si le poêle fonctionne déjà depuis plusieurs heures (plus de 8h).</li> </ul>	<ul style="list-style-type: none"> <li>• Vérifiez si quelque chose rend difficile l'entrée d'air dans le poêle.</li> <li>• Nettoyer le brûleur.</li> <li>• Nettoyer les passages de fumée du poêle et du conduit d'évacuation.</li> <li>• Si cette alarme s'enclenche souvent, ou si vous ne pouvez pas la redémarrer, appeler SAT.</li> </ul>
		<ul style="list-style-type: none"> <li>• Nous avons une prise d'air incontrôlée qui réduit l'air qui atteint le brûleur.</li> </ul>	<ul style="list-style-type: none"> <li>• Assurez-vous que la porte est bien fermée.</li> <li>• Vérifiez les joints de porte et de verre.</li> <li>• Nettoyer le brûleur.</li> </ul> <p><i>Si cette alarme s'enclenche souvent, ou si vous ne pouvez pas la redémarrer, appeler SAT.</i></p>
Er27	Moteur de nettoyage du brûleur endommagé	<ul style="list-style-type: none"> <li>• La partie mobile du brûleur ou un élément de la transmission s'est déplacé ou est usé.</li> <li>• Le moteur de nettoyage qui vide le brûleur est endommagé.</li> </ul>	<ul style="list-style-type: none"> <li>• Avertissez le SAT.</li> </ul>
Er39	Senseur mesureur de flux endommagé	<ul style="list-style-type: none"> <li>• Pour rait apparaitre à l'arrêt du poêle si durant le fonctionnement le senseur de flux tombait en panne.</li> </ul>	<ul style="list-style-type: none"> <li>• Si le problème continue, l'erreur "Er41" apparaitra.</li> </ul>
Er40 /Service	Entretien extraordinaire	<ul style="list-style-type: none"> <li>• Message qui apparait après 1500 heures de fonctionnement du poêle pour faire l'entretien extraordinaire par le Service d'Assistance Technique. . Fonction désactivée d'usine. Pour l'activer contacter le Service d'Assistance Technique de votre zone.</li> </ul>	<ul style="list-style-type: none"> <li>• Il faut faire un nettoyage général de l'appareil et de l'installation d'évacuation des fumées. Contacter le Service d'Assistance Technique de la zone ou un professionnel autorisé. Voir chapitre "<b>10-Nettoyage ET ENTRETIEN</b>".</li> </ul>
Er41	Le flux de L'air minimum durant "Check Up "n'est pas atteint	<ul style="list-style-type: none"> <li>• Nous pourrions avoir un problème à la sortie des fumées.</li> <li>• L'entrée d'air bouché totalement ou partiellement ou a été canalisé et a une grande perte de charge.</li> <li>• Bruleur sale</li> <li>• Le poêle prend de l'air avec une entrée non prévue: Porte ouverte ou mal fermée la trémie et/ou sans fin de chargement sans pellet, etc.</li> <li>• Les composants intérieurs du poêle</li> </ul>	<ul style="list-style-type: none"> <li>• Réviser toutes les possibilités que l'on voit dans l'erreur "Er02".</li> <li>• Vérifier poele et installation.</li> <li>• Vérifier nettoyage du poêle et de sortie des fumées (voir chapitre 10).</li> <li>• Si cette alarme sonne souvent, ou si vous ne pouvez pas la redémarrer, appeler SAT.</li> </ul>

FR



CÓDE ALARME	DESCRIPTION	POSSIBLE CAUSE	SOLUTION
		<ul style="list-style-type: none"> <li>•sont très sales.</li> <li>•L'extracteur a perdu de la puissance.</li> </ul> Problèmes avec le senseur de débit ou sa connexion (message de "Sond").	
Er42	Flux d'air excessif durant "Check Up"	<ul style="list-style-type: none"> <li>• Pourrait apparaitre si on avait un tirage excessif dans la cheminée ou si nous forçons l'entrée de l'air pour la combustion.</li> </ul>	<ul style="list-style-type: none"> <li>•Vérifier et corriger l'installation.</li> <li>•Si cette alarme sonne souvent ou si vous ne pouvez pas la redémarrer, appeler l'installateur ou SAT.</li> </ul>
		<ul style="list-style-type: none"> <li>• Le transducteur de pression est endommagé dans ce cas on peut voir le message "Sond".</li> </ul>	<ul style="list-style-type: none"> <li>•Appeler SAT.</li> </ul>
Er44	Le couvercle de la trémie est ouvert	<ul style="list-style-type: none"> <li>• Le couvercle de la trémie est ouvert ou n'a pas été fermé correctement.</li> </ul>	<ul style="list-style-type: none"> <li>• Fermez le couvercle ou vérifiez qu'il est bien fermé.</li> <li>• Si cette alarme s'enclenche souvent, ou si vous ne pouvez pas la redémarrer, appeler SAT.</li> </ul>
Er47	La carte ne reçoit pas de signal du régulateur de vitesse de la vis d'Archimède.	<ul style="list-style-type: none"> <li>• Elle peut être due à des fluctuations du réseau électrique.</li> <li>• Le moteur de la vis d'Archimède et/ou certaines connexions sont endommagés.</li> </ul>	<ul style="list-style-type: none"> <li>• Réinitialisez et rallumez.</li> <li>• En cas de répétition fréquente de cette alarme ou s'il est impossible de réinitialiser, avertissez le SAT.</li> </ul>
Er 48	La vitesse du moteur de la vis d'Archimède ne peut pas être réglée correctement.	<ul style="list-style-type: none"> <li>• Elle peut être due à des fluctuations du réseau électrique.</li> </ul>	<ul style="list-style-type: none"> <li>• Réinitialisez et rallumez.</li> <li>• Assurez-vous qu'il est connecté à une source d'alimentation appropriée.</li> </ul> En cas de répétition fréquente de cette alarme ou s'il est impossible de réinitialiser, avertissez le SAT.
		<ul style="list-style-type: none"> <li>• La tension du réseau n'est pas bonne ou provient d'un générateur de courant alternatif non sinusoïdal.</li> </ul>	
		<ul style="list-style-type: none"> <li>• Le moteur de la vis d'Archimède et/ou certaines connexions sont endommagés.</li> </ul>	

FR

**Avec l'aide du tableau des alarmes, l'utilisateur devra pouvoir trouver la cause qui l'a produit.**

**Une fois que cette cause est détectée et corrigée afin de pouvoir allumer le poele il faut faire redémarrer cette alarme.**



i

**REDÉMARRAGE DES ALARMES:**

- Quand il y a une alarme, le poêle s'éteint
- L'alarme ne peut pas être redémarrée jusqu'à ce que le poêle ne soit pas totalement éteint.
- Une fois éteint, appuyer longtemps sur la touche  pour que l'alarme active soit redémarrée.
- Quand l'alarme est redémarrée il faut éteindre le poêle durant quelques secondes depuis l'interrupteur arrière.

i

Si après avoir suivi toutes les étapes du redémarrage des alarmes on n'arrive pas à redémarrer ou si chaque fois qu'on essaye de redémarrer de nouveau le poêle cette alarme se met en marche appeler Service Technique.

FR

## 10. NETTOYAGE ET ENTRETIEN

Pour le bon fonctionnement du poêle, il faut faire des opérations d'entretien dont la fréquence dépendra principalement des heures de fonctionnement et de la qualité du combustible. Certains entretiens doivent se faire tous les jours tandis que pour d'autres il ne faut les faire qu'une fois par saison.

L'utilisateur est responsable de vérifier les opérations de nettoyage et d'entretien. Il doit en réaliser certaines lui-même. Concernant les autres il doit demander un professionnel ou Sat autorisé.

Quand on voit sur l'écran le message "Nettoyage" (Entretien ordinaire), l'utilisateur doit faire, ou s'assurer que les opérations d'entretiens marquées d'un (\*) **ont été faites**, voir "10.1- TABLEAU D'ENTRETIEN".

Quand on voit sur l'écran le message "Er40 / Service" (Entretien extraordinaire), l'utilisateur doit appeler un professionnel ou Sat autorisé pour faire, si cela n'a pas déjà été fait récemment, les opérations d'entretien marquées d'un (\*\*), voir "10.1- TABLEAU D'ENTRETIEN".

Les messages "Nettoyage" et "Er40 / Service" sont désactivés d'usine. Pour les mettre en marche veuillez contacter le Service de Assistance Technique de votre zone.



**LE MANQUE DE NETTOYAGE EMPECHE LA SECURITE ET LE BON FONCTIONNEMENT DU POELE.**

### 10.1 TABLEAU D'ENTRETIEN

Voici un ensemble d'opérations d'entretien et la régularité recommandée pour ces modèles- il faut tenir compte lors de ces opérations de nettoyage et de ramassage de cendres, on indique la régularité habituelle quand on utilise des pellets en bois de pin de qualité supérieure. En fonction du combustible utilisé et fréquence d'utilisation il faut renouveler parfois ces opérations.



OPÉRATION QUI DOIT LES FAIRE	RÉGULARITÉ			
	2-3D	S	M (*)	T (**)
NETTOYAGE DE L'INTERCHANGEUR DE CHALEUR ET CHAMBRE DE COMBUSTION UTILISATEUR <i>(voir chapitre 10.2)</i>		X		
NETTOYAGE ET VIDER RÉSERVE DES CENDRES UTILISATEUR <i>(voir chapitre 10.4)</i>			X	
NETTOYAGE DU VERRE DE LA PORTE UTILISATEUR <i>(voir chapitre 10.5)</i>	X			
NETTOYAGE TRÉMIE DE COMBUSTIBLE UTILISATEUR <i>(voir chapitre 10.6)</i>				X
NETTOYAGE D CHAMBRE DE COMBUSTION PROFESSIONNEL OU SAT AUTORISÉ <i>(voir chapitre 10.7)</i>				X
NETTOYAGE DE LA CHAMBRE DES FUMÉES PROFESSIONNEL OU SAT AUTORISÉ <i>(voir chapitre 10.8)</i>				X
NETTOYAGE CHEMINÉE (INSTALLATION DECHARGE) PROFESSIONNEL OU SAT AUTORISÉ <i>(voir chapitre 10.9)</i>				X
REVISION ANNUELLE PROFESSIONNEL OU SAT AUTORISÉ <i>(voir chapitre 10.10)</i>				X

**FR**

**2-3D:** Chaque 2-3 jours.

**S:** Une fois par semaine.

**M (\*):** Une fois par mois (tous les 30 jours) ou quand l'écran marque le nettoyage ordinaire "Limpieza (Nettoyage)", il faut le faire plus de fois.

**T (\*\*):** Une fois par saison (an) ou quand l'écran marque le nettoyage supplémentaire "Er40 / Service", il faut le faire plus de fois.



- Pour ce genre de nettoyage il faut avoir un aspirateur de cendres.
- Il faut commencer la saison avec un poêle et une cheminée complètement propres.



- Les opérations de nettoyage et d'entretien doivent se faire SEULEMENT quand le poêle est éteint et froid. La porte doit être fermée
- Avant de faire du nettoyage ou de l'entretien il faut couper l'alimentation du poêle avec l'interrupteur général situé à l'arrière ou en déconnectant le câble électrique d'alimentation.



## 10.2 NETTOYAGE DE L'ÉCHANGEUR DE CHALEUR ET DE LA CHAMBRE DE COMBUSTION

C'est une opération très simple. Vous devrez vérifier un bon échange de chaleur entre le poêle et l'air ambiant. On la fait une fois par semaine avec le poêle froid.

Pour effectuer ce nettoyage, procédez comme suit:

- Ouvrez la porte du poêle avec la poignée fournie dans le sac d'accessoires. Pour ce faire, vous devez insérer la poignée dans les trous indiqués sur l'image, pousser vers le haut puis tirer pour ouvrir la porte (voir **fig. 10.1**).

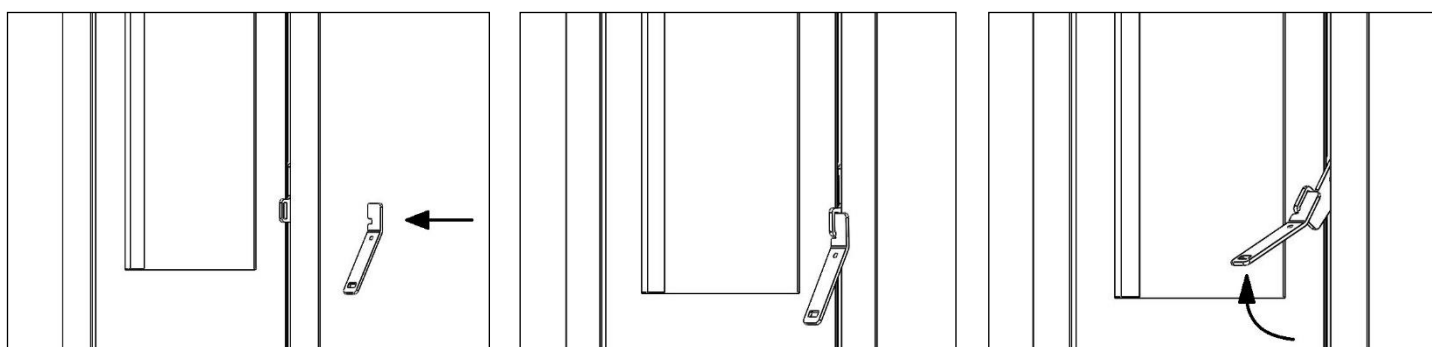

Fig. 10.1

- L'échangeur de chaleur se trouve dans la partie supérieure du poêle ; c'est une pièce en fonte sur laquelle les cendres peuvent s'accumuler. Pour le nettoyer, utilisez une brosse ou une brosse à poils doux pour éliminer la suie et les restes de cendres (voir **fig. 10.2**). De la même manière, nettoyez les pièces en vermiculite qui se trouvent tout autour de la chambre de combustion (voir **fig. 10.3**).

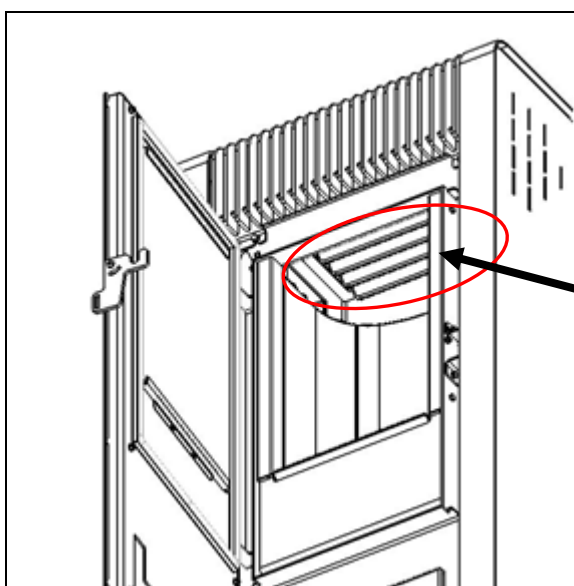

Fig. 10.2

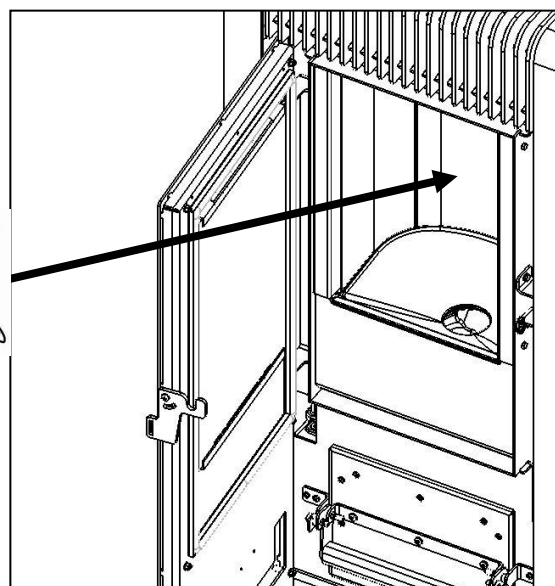

Fig. 10.3

6. À l'aide d'un aspirateur à cendres, aspirez les restes de cendres à l'extérieur du brûleur, ou vous pouvez également utiliser une brosse ou brosse à poils souples pour pousser la suie et les cendres accumulées dans le brûleur, qui se videra automatiquement lorsque vous allumerez le poêle. (voir **fig. 10.4**).

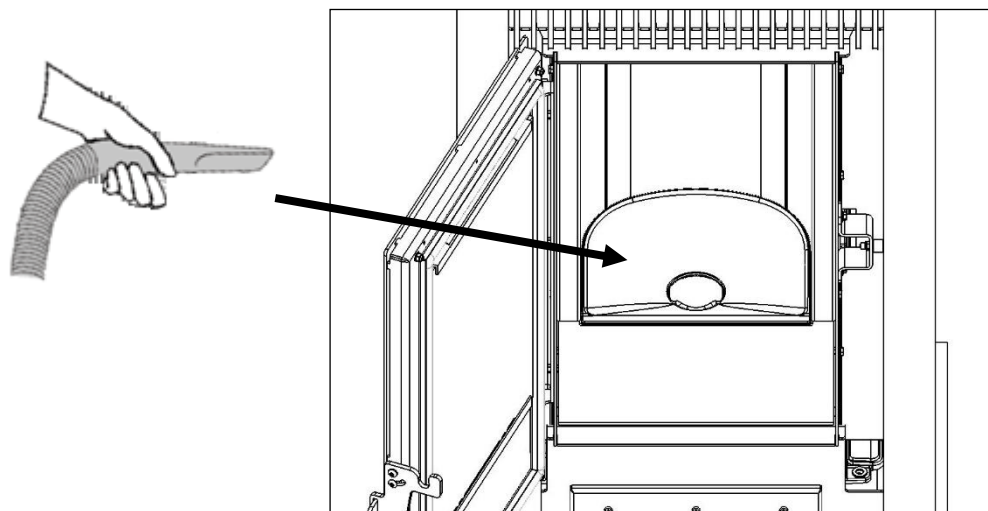

Fig. 10.4

FR



En général, il faut faire cette opération une fois par semaine bien qu'avec un pellet dont la qualité ou le pourcentage de cendres ne soient pas les meilleurs, il faudrait le faire plus souvent.

### 10.3 ELIMINATION DES CENDRES

La réserve des cendres doit être vidée régulièrement afin d'empêcher des résidus de combustion d'arriver au braisier. Les cendres doivent être mises dans un réservoir en métal avec un couvercle étanche. Jusqu'à ce que les cendres soient éteintes définitivement, le réservoir fermé doit être situé sur une base non combustible ou en terre et très loin des matériaux combustibles.

Pour vider le tiroir à cendres, procédez comme suit :

1. Retirez le tiroir à cendres à l'aide de la poignée comme indiqué sur l'image (voir **fig. 10.5**). Videz-le et aspirez les éventuels restes de cendres du tiroir et dans le logement, en faisant attention à la présence de braises qui risqueraient d'endommager l'appareil utilisé pour effectuer le nettoyage. Une fois le nettoyage effectué, remettez le tiroir en place en faisant attention de bien le fermer

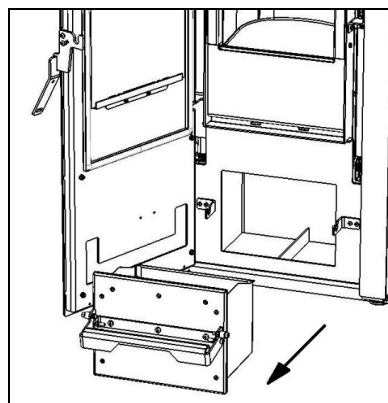
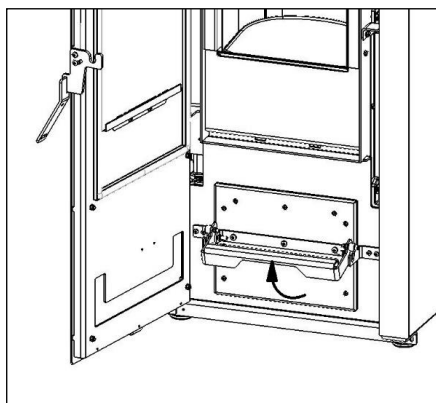

## 10.4 NETTOYAGE DU VERRE DE LA PORTE

Il faut régulièrement nettoyer le verre de la porte du poêle avec un produit contre la graisse (ni corrosif ni abrasif). Si le verre est encore chaud, avant de le nettoyer, laisser la porte ouverte le temps suffisant pour son refroidissement. N'utilisez pas des matériaux qui peuvent endommager ou rayer le verre.



**N'utilisez pas du produit pour le nettoyage du verre, sur les parties peintes ou sur les joints de la porte (cordon en fibre de verre).**



**Si par accident durant les opérations de nettoyage le verre se casse, N'allumer pas le poêle. veuillez-vous mettre en contact avec un Centre d'Assistance Technique pour le changer (on ne peut utiliser que des pièces de rechange originales, car il s'agit d'un verre aux propriétés spéciales).**

FR

## 10.5 NETTOYAGE DE LA TREMIE DE COMBUSTIBLE

La poudre produite par le pellet, quand on l'introduit dans le poêle et produite lors du fonctionnement s'accumule au fond du trémie.

S'il y en a trop, il pourrait se produire des problèmes de fonctionnement. Il faudra donc l'éliminer régulièrement

Pour cela nous devons laisser se consumer tout le pellet ou qu'il soit presque fini et avec un aspirateur depuis la porte supérieur donnant accès à la trémie, éliminer toutes les particules accumulées au fond.

## 10.6 NETTOYAGE CHAMBRE DE COMBUSTION

Régulièrement, en général une fois par saison, pour le bon fonctionnement du poêle, on doit faire le nettoyage de la chambre de combustion en profondeur. La fréquence de cette opération dépend du type de combustible utilisé et de la fréquence d'utilisation. Pour faire ce nettoyage, nous vous conseillons de vous mettre en contact avec un Centre d'Assistance Technique.



**Les pièces de l'intérieur du chambre de combustion sont peintes à l'usine pour qu'elles ne s'oxydent pas durant leur stockage. Une fois que le poêle est mis en marche, cette peinture se détériore du aux températures élevées. Pour l'éliminer uniformément frotter avec une éponge en acier.**

## 10.7 NETTOYAGE CHAMBRE DES FUMÉES

Généralement une fois par an (surtout au début de la saison), pour le bon fonctionnement du poêle on doit faire un nettoyage spécial de la chambre des fumées. La fréquence de cette opération dépend du type de combustible utilisé et de la fréquence d'utilisation. Pour effectuer ce nettoyage, nous vous conseillons de vous mettre en contact avec un Centre d'Assistance Technique.

## 10.8 NETTOYAGE DE L'INSTALLATION DE DECHARGE (CHEMINEE)

Nous vous conseillons de faire cet entretien pendant la phase de nettoyage spécial. Pour cela, veuillez enlever le bouchon de la connexion en T et nettoyer tout le conduit de la cheminée. Au moins la première fois, cet entretien devrait être fait par du personnel spécialisé





## 10.9 REVISION ANNUELLE

La "Révision Annuelle" est une opération spéciale durant laquelle on fait un nettoyage complet et à fond, ainsi qu'une vérification du fonctionnement de tous les dispositifs de l'équipement et de l'état des éléments endommagés.

On doit aussi nettoyer la cheminée (installation de décharge) pour finalement vérifier le fonctionnement correct del ensemble poêle-cheminée, et faire ainsi les réglages nécessaires.

La régularité de ces opérations est indiquée sur le tableau d'entretien au 10.1.

La Révision Annuelle peut être réalise que par un professionnel certifié ou un SAT autorisé.



La Révision Annuelle est obligatoire pour contrôler le bon fonctionnement du poêle. Si on ne le fait pas, les conséquences sur le fonctionnement de l'équipement, ne seront pas couvertes par la garantie.

FR

## 11. MISE EN SERVICE ET PIÈCES D'USURE



Une fois que l'équipement est installé, il est obligatoire de faire la mise en service par un Service d'Assistance Technique Officielle du fabricant ou par du personnel autorisé. Si la mise en service de l'équipement n'est pas faite, la garantie sera annulée.

Ci dessous voici la liste des pièces susceptibles de détérioration par manipulation, ou parce que lors des opérations d'entretien, l'usure prématuré par manque d'entretien de l'équipement, ou simplement a cause de l'usure de l'utilisation sont considérées comme des pièces d'usure:

- Resistance.
- Braisier.
- Éléments de transmission du système de nettoyage du brûleur (douille, pignons et chaîne).
- Vermiculite ou pièces en fonte du dépôt de combustion (selon modèle).
- Tresse fibre de verre dépôt de combustion et joints.



Ces pièces d'usure ne sont pas couvertes par la garantie, même quand leur changement se produit avant la fin



## 12. INTÉGRATION AVEC ALEXA OU GOOGLE HOME

### 12.1. CONFIGURATION D'ALEXA

Il est également possible de gérer le fonctionnement du poêle avec Alexa à travers le module Wi-Fi inclus dans le récepteur de contrôle. Il est important de savoir que le récepteur de contrôle doit être configuré (voir section "1.3 - *INSTALLATION*" du manuel "*MN90340 - Manual Lasian Wifi Control*") sous le même réseau Wi-Fi où Alexa sera également configuré. Après avoir tout configuré, le poêle peut être contrôlée via Alexa.



FR

Pour pouvoir exécuter le récepteur de commande avec Alexa, vous devez télécharger la Skill « 4HeatSK » à l'intérieur de l'application Alexa en allant dans Menu→Skill et Jeux, et rechercher la Skill 4Heat.

Une fois la Skill « 4HeatSK » trouvée et sélectionnée, cliquez sur "Activer" pour l'utiliser et suivre la procédure de configuration.

Lorsque l'on vous demande votre adresse email et votre mot de passe, entrez la même adresse email et le même mot de passe que vous avez utilisé dans l'application LASIAN WIFI CONTROL. Si vous ne vous souvenez pas des identifiants de compte que vous avez saisis dans l'application LASIAN WIFI CONTROL, vous pouvez les consulter en allant dans les paramètres de la "PAGE D'ACCUEIL".

Une fois connecté, la page de connexion entre récepteur de commande et Alexa s'affiche. À ce stade, vous devez fermer la page avec le X dans le coin supérieur gauche et vous vous retrouverez alors dans l'application d'Alexa, où il vous est demandé de rechercher de nouveaux dispositifs.



Vous ne pouvez modifier le thermostat d'ambiance que s'il est réglé dans votre système de chauffage. Cependant, vous pouvez toujours allumer et éteindre le système de chauffage.

En cliquant sur "DÉCOUVRIR DISPOSITIFS" ("DISCOVER DEVICE"), vous recherchez les dispositifs récepteur de commande configurés (cette recherche peut prendre jusqu'à 45 secondes). À la fin de la recherche, le nombre de dispositifs trouvés est affiché. Cliquez sur "SUIVANT" ("NEXT") pour passer à l'étape suivante.



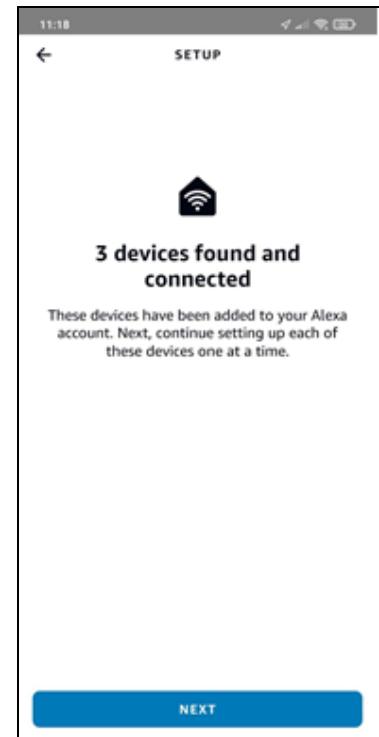
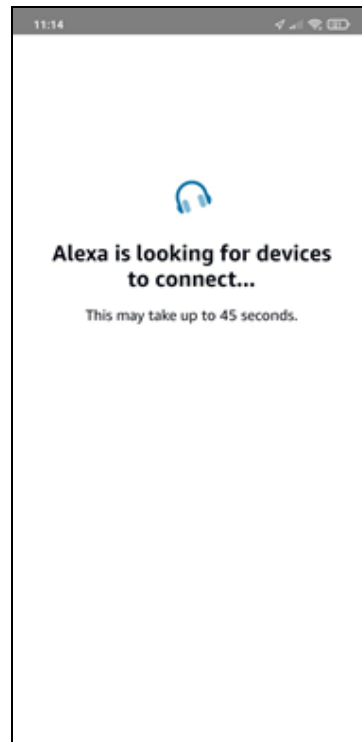

FR

Si vous cliquez sur “SÉLECTIONNER DISPOSITIF” (“SELECT DEVICE”), une liste des dispositifs connectés s'affiche, sélectionnez le dispositif et cliquez sur “CONFIGURER LE DISPOSITIF” (“SET UP DEVICE”), l'assistant vous demande si vous voulez ajouter le dispositif sélectionné à un groupe, sinon vous pouvez sauter la procédure (cliquez sur “SKIP”).

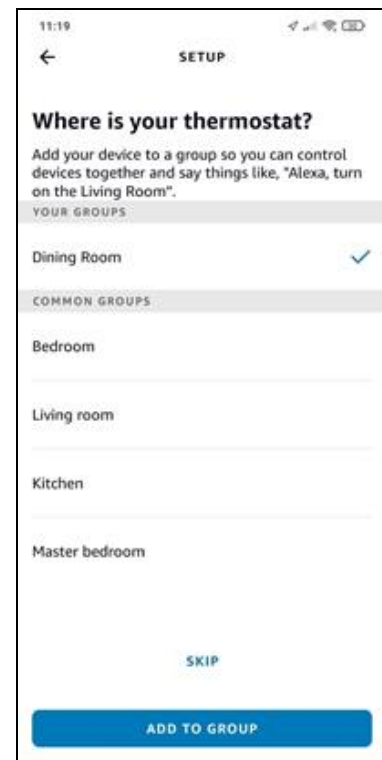
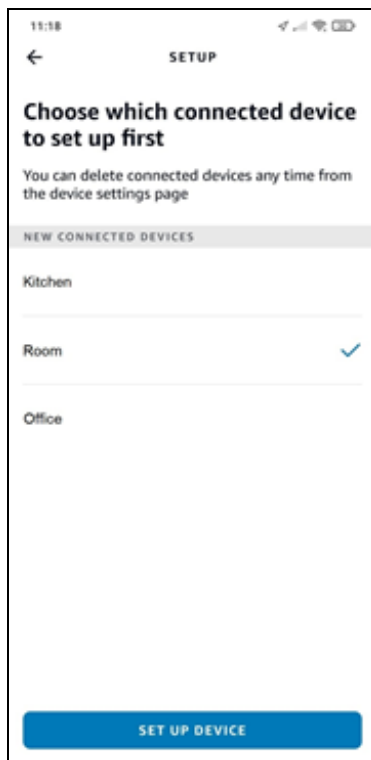

Si vous cliquez sur “SÉLECTIONNER LE GROUPE” (“SELECT GROUP”), il vous sera demandé à quel groupe vous voulez ajouter le dispositif. En sélectionnant le groupe et en cliquant sur “AJOUTER AU GROUPE”, (“ADD TO GROUP”) vous confirmerez que le dispositif a été ajouté au groupe. Cliquez ensuite sur “CONTINUER” (“CONTINUE”). La dernière étape confirme que le dispositif a été configuré avec succès et peut désormais être utilisé avec Alexa.



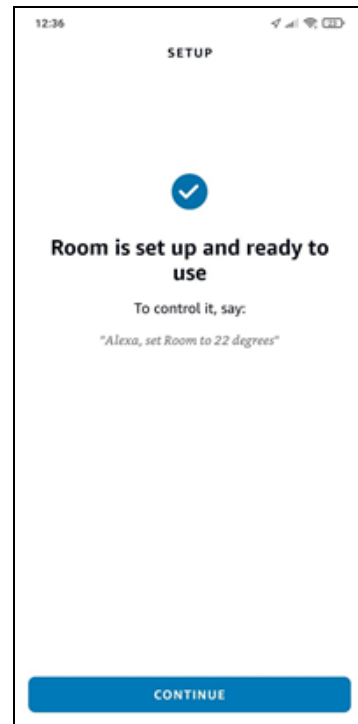

FR

Si le dispositif est ajouté à un groupe, il est possible de demander à Alexa d'envoyer une commande au dispositif avec le nom du groupe auquel il est associé, au lieu de prononcer le nom du dispositif avec lequel il est configuré dans votre application. (par exemple : "Alexa, allume la salle à manger").

En appuyant sur "OMETTRE" ("SKIP"), un message confirme que le dispositif a été configuré avec succès. Cela signifie que le dispositif n'est lié à aucun groupe, mais qu'il peut toujours être ajouté ultérieurement.

Lorsque la configuration des dispositifs est terminée et que s'affiche le message indiquant que les dispositifs détectés au début de la configuration ont été ajoutés, appuyez sur "TERMINÉ" ("DONE").

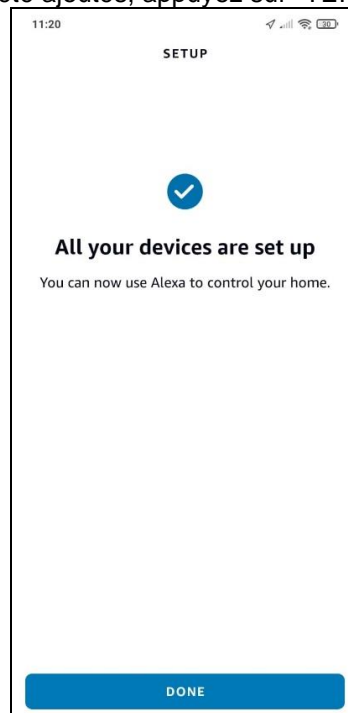

### 12.1.1. COMMANDES

Une fois la procédure de configuration effectuée, la communication avec le dispositif est possible. Avec Alexa, vous pouvez modifier ou lire la température programmée du thermostat d'une pièce, ou encore allumer et éteindre le système de chauffage à l'aide de certaines commandes.

Commandes qui peuvent être données à Alexa (Salon est le nom qui apparaît dans l'application LASIAN WIFI)



CONTROL) :

- Alexa, le Salon est allumé ?
- Alexa, le Salon est éteint ?
- Alexa, éteint le Salon !
- Alexa, allume le Salon !
- Alexa, quelle est la température du Salon ?
- Alexa, comment est configuré le Salon ?
- Alexa, règle la température du Salon à 30 degrés !
- Alexa, augmente la température du Salon !
- Alexa, baisse la température du Salon !
- Alexa, à quelle température le Salon a-t-il été réglé ?



Lorsque la commande pour abaisser et élever la température est utilisée, la température augmente ou diminue de 2 degrés.

Il est possible d'exécuter les mêmes commandes vocales depuis l'application, sous Dispositifs → Thermostats. Vous y trouverez la liste des dispositifs configurés et vous pourrez allumer et éteindre le dispositif, et régler la température du thermostat.

FR

Pour mettre en marche ou arrêter le système de chauffage, il suffit d'appuyer sur ON/OFF dans la liste des dispositifs.

Vous pouvez également allumer ou éteindre tous les dispositifs en même temps en utilisant le bouton ON/OFF situé au-dessus de tous les dispositifs ("ALL ON / ALL OFF").

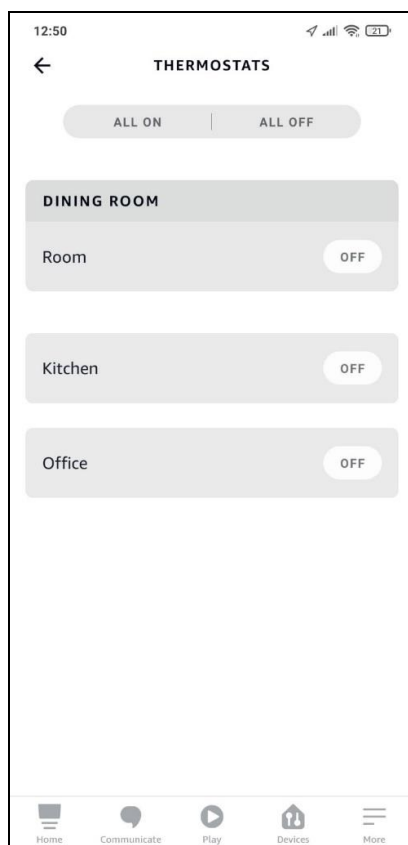

Pour régler la température ambiante, il est nécessaire d'entrer dans le dispositif et le système de chauffage doit être allumé, si le système de chauffage est éteint, la température actuelle est affichée.



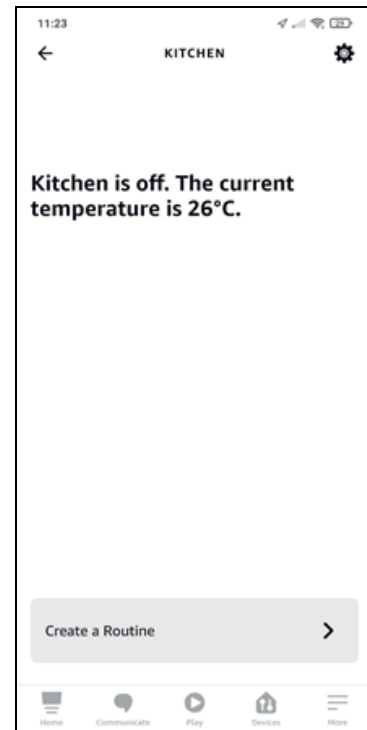
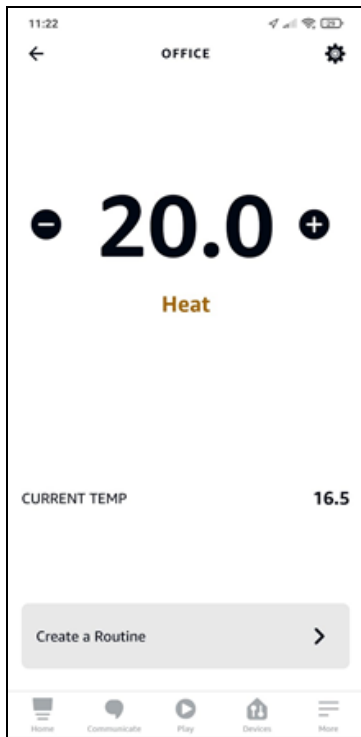

FR

### 12.1.2. ROUTINES

Les routines permettent de gérer plus rapidement le fonctionnement des dispositifs. Vous pouvez accéder aux routines depuis le dispositif ou depuis le menu de l'APP d'Alexa.

Pour créer une routine, cliquez sur "CRÉER UNE ROUTINE" ("CREATE A ROUTINE") sur l'écran du dispositif, puis cliquez sur "+" pour commencer à créer votre propre routine.

Sinon, si vous accédez à partir de Menu → Routine, vous devez également appuyer sur la touche "+" pour créer une nouvelle routine.

Lors de la création de nouvelles routines, les informations suivantes doivent être saisies :

- Nom identifiant la routine ("Enter routine name").
- QUAND CELA SE PRODUIT ("When this happens"), quel est l'événement qui déclenche la routine, par exemple lorsque vous dites "Alexa, bonjour".
- L'action à entreprendre ("Ajouter une action") ("Add action").



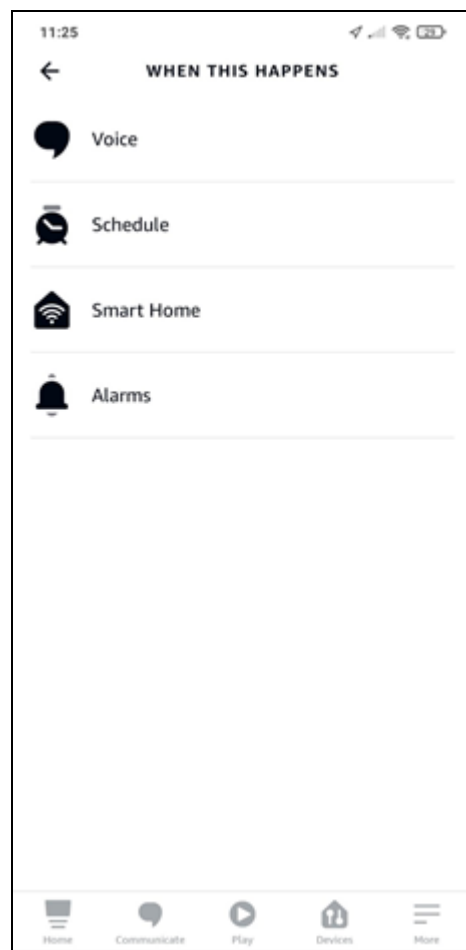
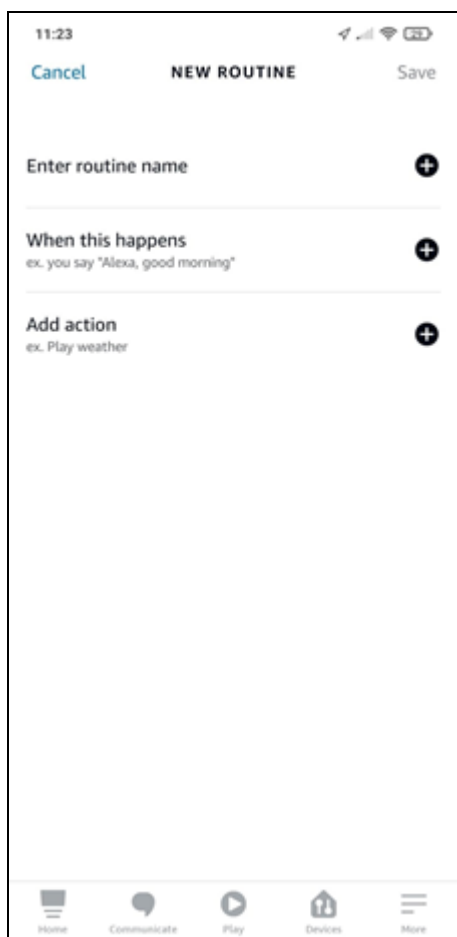

FR

Il existe différentes options pour activer une routine :

- **Voix (Voice):** une commande vocale est saisie pour simplifier les commandes déjà établies pour s'adresser à Alexa. Cela ne signifie pas que la commande vocale déjà utilisée pour faire fonctionner le dispositif est supprimée ou modifiée, mais que les deux peuvent être utilisées pour effectuer cette action particulière.

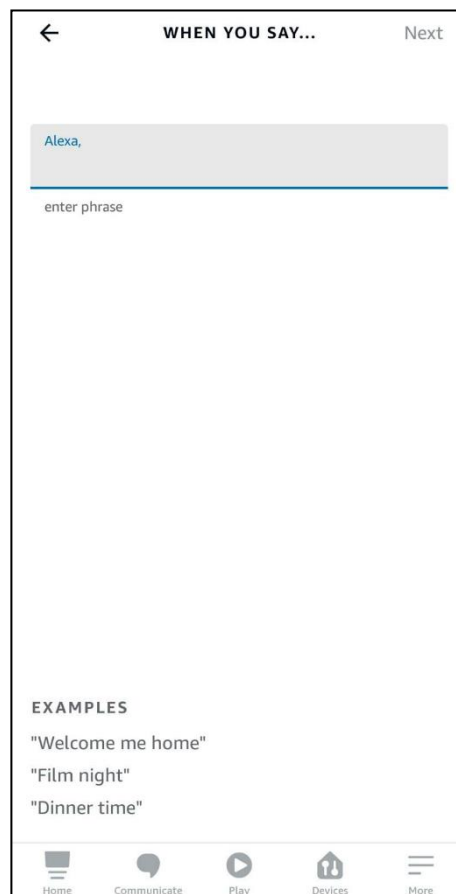

- **Calendrier (Schedule):** il est possible de définir l'heure à laquelle vous souhaitez que l'action ait lieu. Vous pouvez choisir une heure spécifique (At Time), ou programmer au lever (Sunrise) ou au coucher du soleil (Sunset). Vous pouvez également choisir les jours où vous souhaitez que l'opération soit répétée.

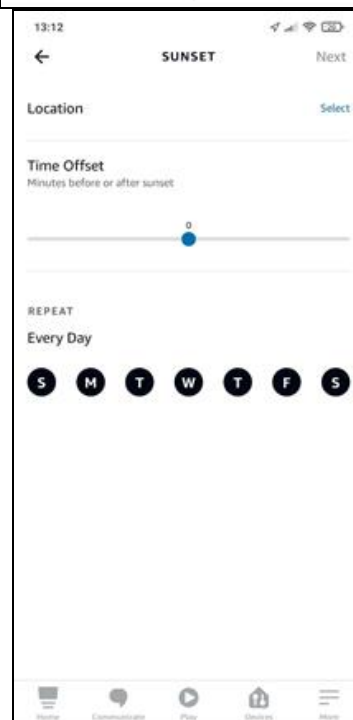
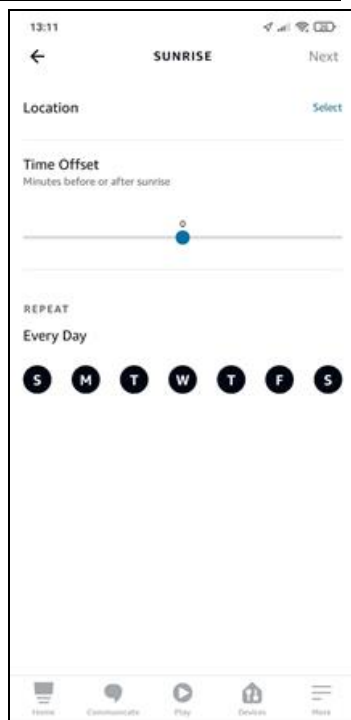
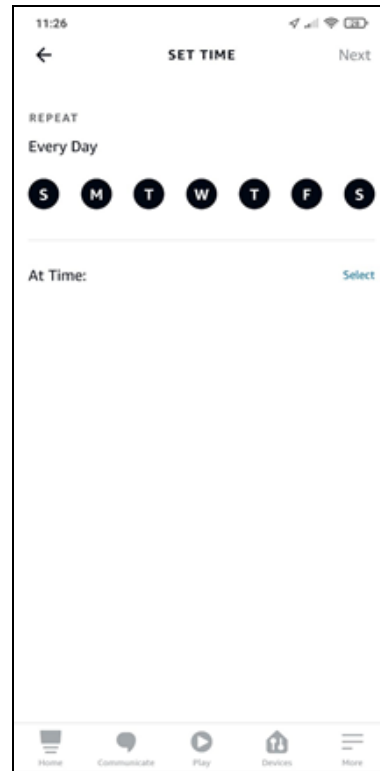

- **Maison intelligente (Smart Home):** vous permet de vous connecter à d'autres événements créés par d'autres dispositifs intelligents connectés à Alexa.
- **Alarmes (Alarms):** une alarme doit être activée pour utiliser cette routine. Si aucune alarme n'est activée, demandez à Alexa de régler l'alarme, afin que l'action soit répétée chaque fois que





l'alarme retentit. Si vous avez plus d'une alarme, vous devrez modifier "N'importe quelle heure" ("Any time") en cliquant sur "Modifier" ("Change") et régler "Activer entre" ("Active between") en sélectionnant une heure de début et de fin qui inclut uniquement et exclusivement l'alarme en question. Sinon, l'action est répétée pour toutes les alarmes définies.

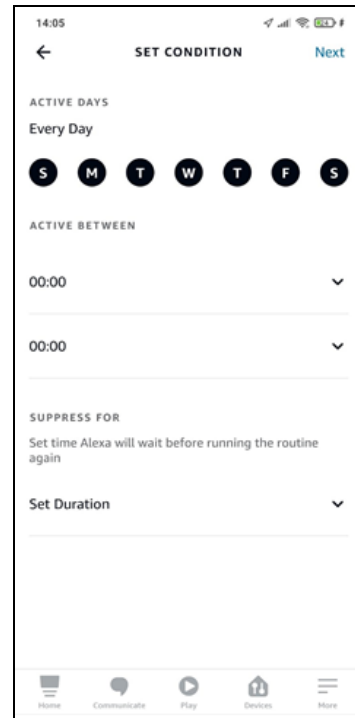
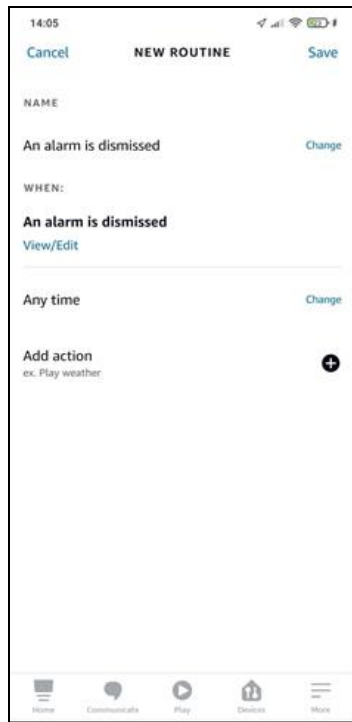

FR

La troisième et dernière étape, après avoir choisi l'une des options pour configurer le moment où une certaine routine se produit, consiste à ajouter une action pour mettre fin à la routine. Pour ajouter l'action, allez dans "Maison intelligente" ("Smart Home") et sélectionnez le dispositif récepteur de commande en question ("Select device"). Ce n'est que maintenant qu'il sera possible de choisir les actions à entreprendre.



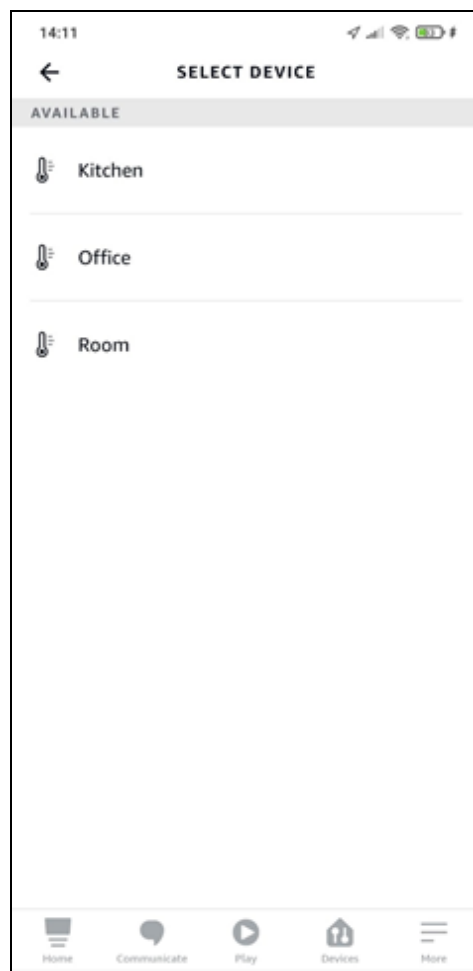
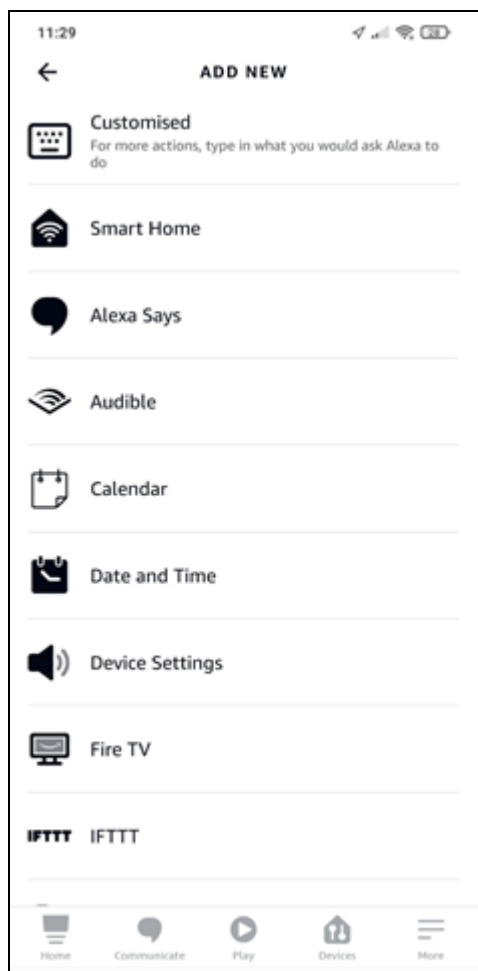

FR

Il y a deux actions que le dispositif peut entreprendre, "Allumer" ("Power") et "Ajuster température" ("Set temperature"). Vous pouvez activer les deux, ou gérer seulement l'un des deux en fonction de vos besoins. Sous "Allumer" ("Power"), il est possible de choisir d'allumer ou d'éteindre le système de chauffage en activant ou désactivant la coche ON/OFF. Cela se produira lorsque la routine sera terminée. Sous "Ajuster Température" ("Set temperature"), la température du thermostat d'ambiance peut être réglée sur une certaine valeur, qui doit être choisie manuellement et qui sera réglée dans le dispositif lorsque la routine sera terminée. Il est également possible de changer l'unité de mesure de la température de Celsius à Fahrenheit.



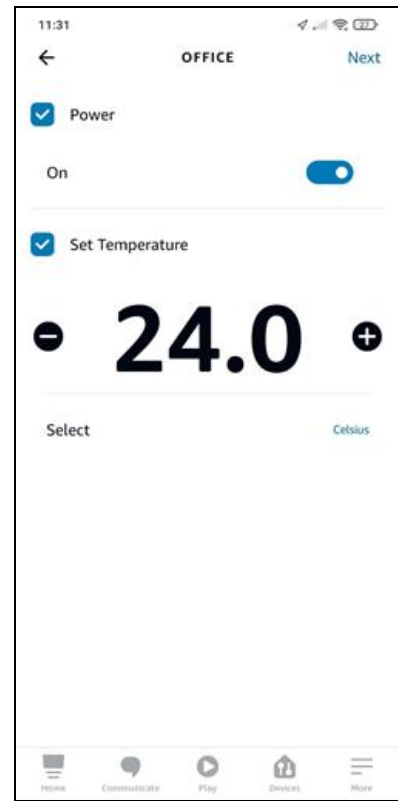

FR

Il est également possible d'ajouter plus d'une action et de relier d'autres dispositifs à la même routine, en fonction de vos besoins.

Lorsque tous les champs ont été remplis, appuyez sur le bouton « Enregistrer » et l'écran des routines apparaîtra. Vous pouvez créer d'autres routines, supprimer ou modifier des routines existantes, créer plus d'une routine dans un dispositif, désactiver et activer des routines qui ont été créées dans ces routines.

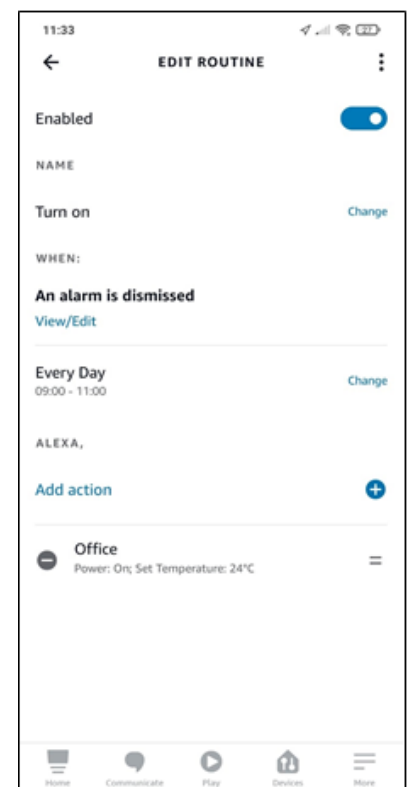
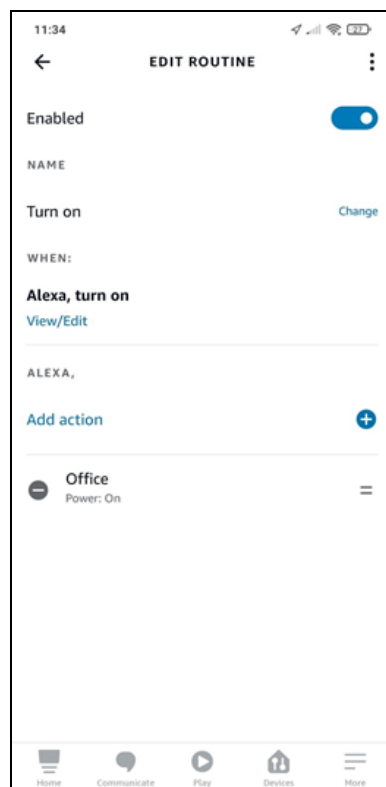
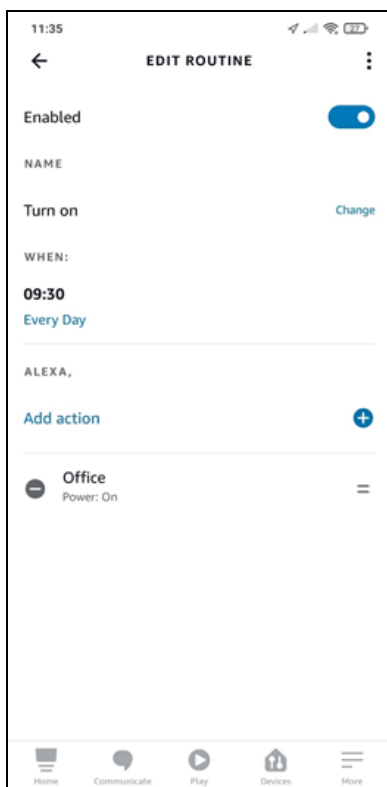

## 12.2. CONFIGURATION DE GOOGLE HOME

Il est également possible de gérer le fonctionnement du poêle avec Google Home. Le dispositif récepteur de commande du récepteur de commande arrière doit être configuré sous le même réseau Wi-Fi que celui sur lequel vous allez configurer Google Home. Après avoir tout configuré, il sera possible de configurer Google Home avec le récepteur de commande.

Afin de gérer récepteur de commande avec Google Home, il sera nécessaire de télécharger "Smart Stove" à partir de Home Control dans l'application de Google Home en cliquant sur "+" en haut à gauche, puis sur Nouveau dispositif ("New device"). Sous "Nouveau dispositif" ("New device"), vous devez aller sélectionner "Avez-vous déjà configuré quelque chose" ("Does it work with google ?") ("Fonctionne avec Google?"), puis entrez "Smart Stove" dans la barre de recherche supérieure et sélectionnez-le en cliquant dessus.

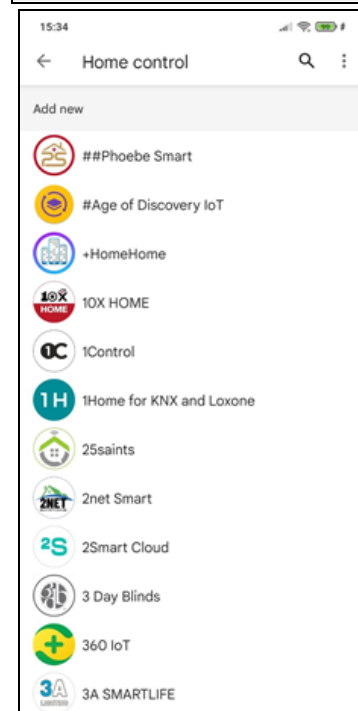
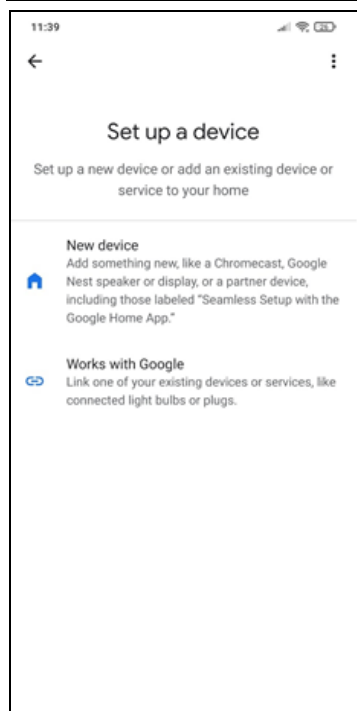
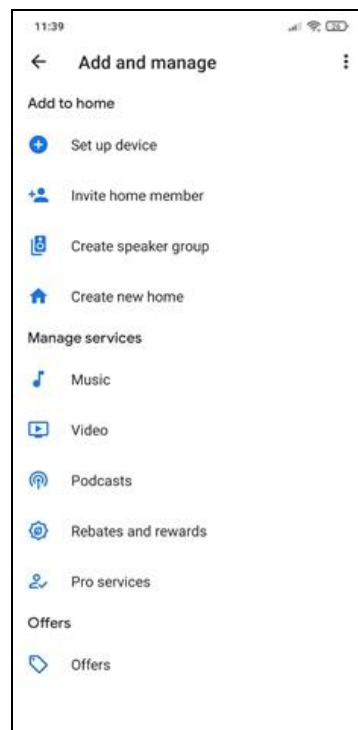
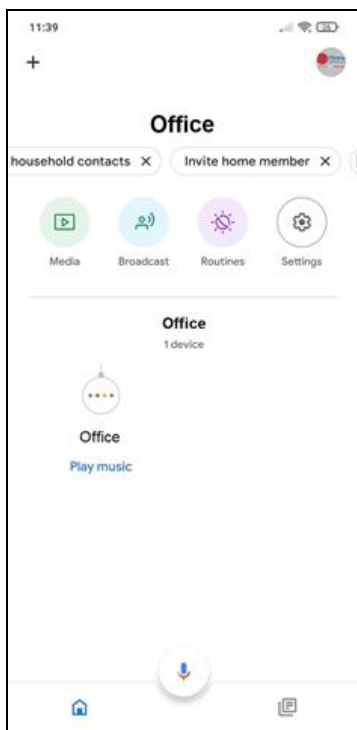

FR



Après avoir entré "Smart Stove", vous êtes invité à vous connecter, vous devez entrer les même nom d'utilisateur et mot de passe que vous avez utilisé dans l'application LASIAN WIFI CONTROL. Si vous ne vous souvenez pas des informations d'identification du compte que vous avez saisi dans l'application 4HEAT, vous pouvez les consulter en allant dans les paramètres, voir "PAGE D'ACCUEIL".

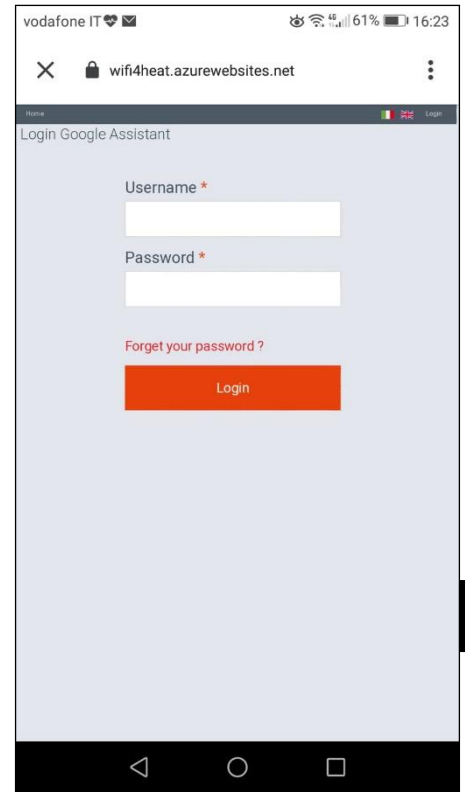

FR

Une fois connecté, le compte est lié. Et de nouveau dans l'application principale Google Home, notre dispositif sera affiché.

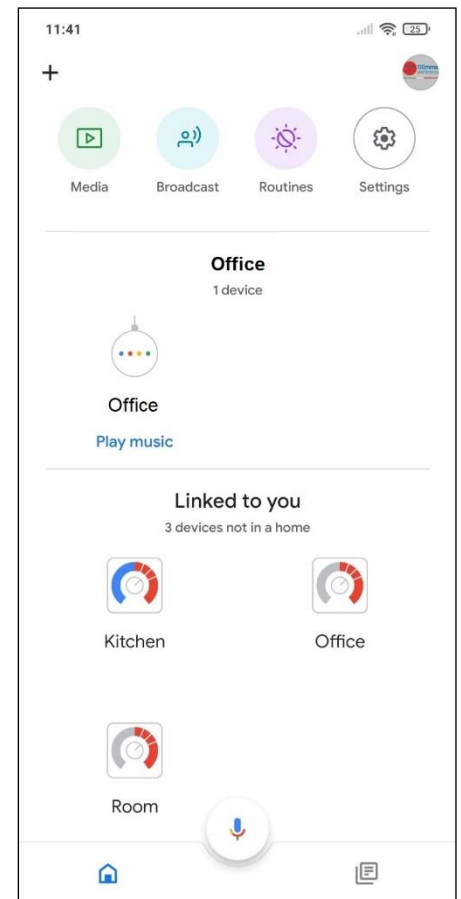

**i** Vous ne pouvez modifier le thermostat d'ambiance que s'il est configuré dans votre système de chauffage. Cependant, le système de chauffage peut toujours être mis en marche et arrêté.

Lors de la saisie du dispositif récepteur de commande, il est nécessaire de l'associer à une pièce en cliquant sur "Add to a room" ("Ajouter à une pièce"). Sélectionnez la maison à laquelle vous voulez ajouter le dispositif, si vous n'avez qu'une seule maison, elle sera sélectionnée automatiquement, sinon ajoutez une autre maison ("Add another home").

Si vous voulez déplacer le dispositif dans une autre maison, appuyez sur le bouton "Move device" ("Déplacer le dispositif"), il vous sera demandé dans quelle pièce vous voulez le déplacer, sélectionnez une pièce et appuyez sur "Next" ("Suivant").

FR

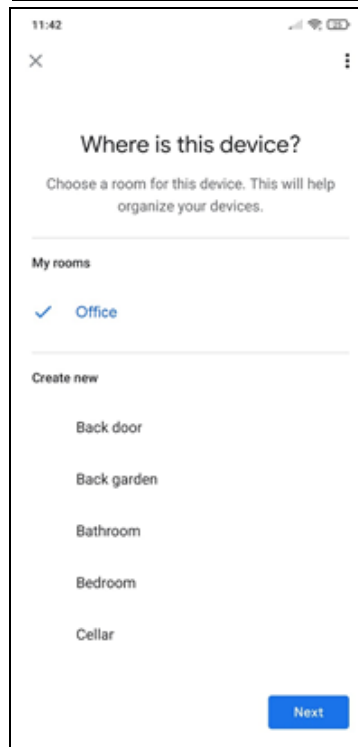
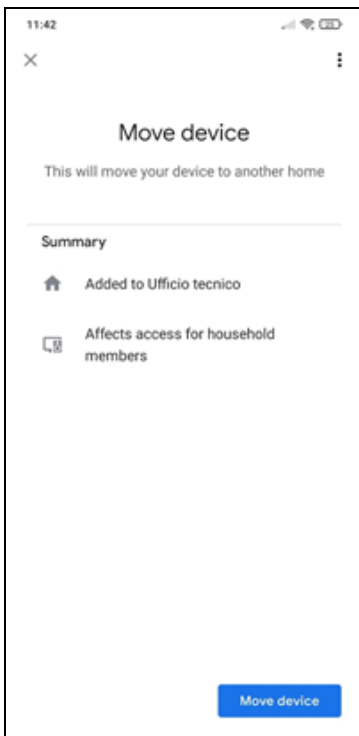
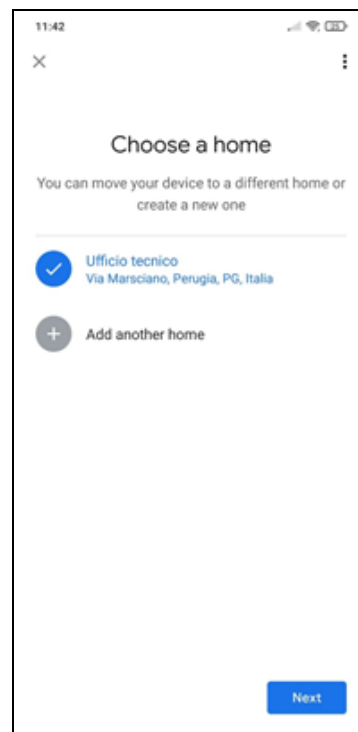
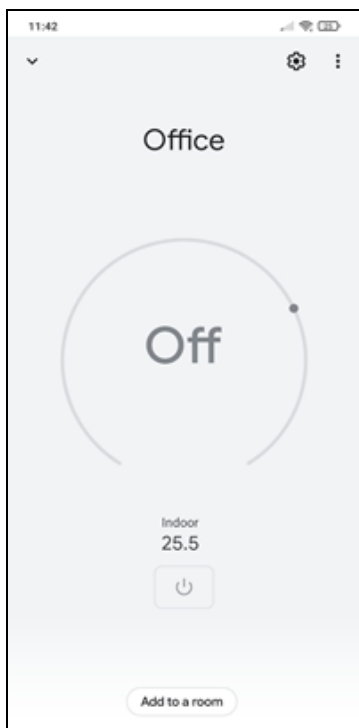

En ajoutant le module récepteur de commande à une pièce, vous pouvez demander à Google Home d'envoyer une commande au dispositif avec le nom de la pièce à laquelle il est associé au lieu de dire le nom du dispositif récepteur de commande avec lequel il est configuré dans votre application. (par exemple : "Ok Google, active le Bureau"). Vous pouvez modifier le nom du dispositif dans l'application Google Home. Voir "Paramètres du dispositif".

**i** Pour pouvoir allumer et éteindre votre dispositif à partir de l'application Google Home, vous devez associer votre dispositif à une pièce.

### 12.2.1. COMMANDES

Après avoir effectué la procédure de configuration, il doit être possible de communiquer avec le dispositif récepteur de commande. Avec Google Home, vous pouvez modifier ou lire la température programmée du thermostat d'une pièce ou allumer et éteindre le système de chauffage à l'aide de certaines commandes.

Commandes qui peuvent être données à Google Home pour le dispositif (Salon est le nom qui apparaît dans l'application):

- Ok Google, le Salon est-il en marche ?
- Ok Google, le Salón est-il éteint?
- Ok Google, éteint le Salon !
- Ok Google, allume le Salon !
- Ok Google, quelle est la température du Salon ?
- Ok Google, comment est configuré le Salon ?
- Ok Google, règle la température du Salon à 30 degrés !

**FR**

Il est possible d'exécuter les mêmes commandes vocales depuis l'application en se connectant au dispositif. Le système de chauffage peut être activé ou désactivé, mais la température ambiante ne peut être réglée que si le système de chauffage est activé.

**i** Lorsque la commande pour abaisser et élever la température est utilisée, la température augmente ou diminue de 2 degrés.

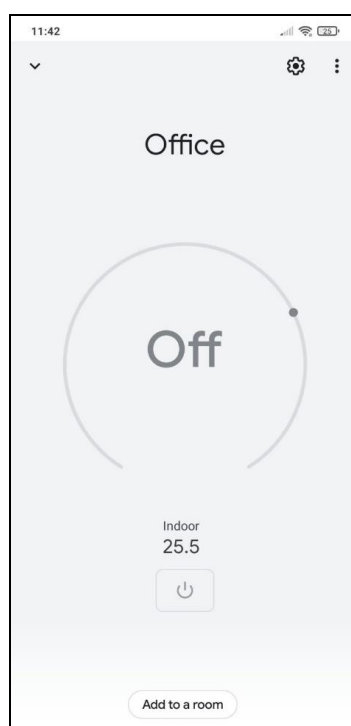

## 12.2.2. RÉGLAGE DU DISPOSITIF

En restant à l'intérieur du dispositif et en entrant dans les paramètres, les changements suivants peuvent être effectués :

- Nom : renomme le dispositif dans Google Home uniquement, mais ne remplace pas le nom de l'application LASIAN WIFI CONTROL.
- Domicile : permet de modifier le domicile auquel le dispositif est associé.
- Chambre : permet de modifier la chambre à laquelle le dispositif est affecté.
- Déconnecter Smart stove : supprime Smart Stove qui permet l'utilisation du module récepteur de commande, ce qui nous amène à la page de Commande de la maison.
- Info : les informations relatives à la commande du Smart Stove sont affichées.

FR

## 13. PROTECTION DE L' ENVIRONNEMENT ET DU RECYCLAGE

Le produit à la fin de sa vida utile, doit être remis à un centre de tri sélectif des appareils électriques et électroniques, ou bien on doit les rendre au distributeur contre l'achat d'un nouveau appareil équivalent pour son recyclage ou élimination. Pour plus d'information sur les systèmes de tri disponibles, dirigez-vous aux installations de tri ou aux distributeurs où l'achat a été fait.

Concernant l'emballage, tous les matériaux utilisés respectent l'environnement et sont recyclables.





## DECLARATION DE PRESTATIONS N° DOP12N

### 1. Nom et code d'identification:

Appareil de chauffage domestique alimenté par du pellet en bois  
 Famille 12 kW: Aspe 12 kW, Ara 12 kW, Eriste 12 kW

### 2. Nom et adresse du fabricant:

LASIAN Tecnología del calor S.L.  
 Pol. Industrial Las Norias, Parcela N° 7, 50450 Muel (Saragosse), Espagne

### 3. Utilisation prévue:

Chauffage de bâtiments résidentiels qui peut fournir de l'eau chaude.

### 4. Système d'évaluation et vérification de prestations: 3

### 5. Organisme notifié:

CEIS, Centre d'essais, innovation et services, N° 1/LE149  
 Essai de type initial (sécurité et prestations)  
 Système d'évaluation 3  
 Informe d'essai CEE/0079/22-1 date 01/07/2022

### 6. Prestations déclarées:

Spécification technique harmonisée	EN 14785:2007
Caracteristiques essentielles	Prestations
Sécurité contre incendies	A1
Emission de produits de la combustion	0,01 % CO al 13% d'O2 à la puissance thermique nominale 0,01 % CO au 13% d'O2 à la puissance thermique réduite
Liberation de substances dangereuses	Respecté
Température superficielle	Respecté
Securité électrique	Respecté
Aptitude au nettoyage	Respecté
Pression maximum de service (seulement applicable quand l'appareil est équipé d'une chaudière)	NPD
Temperatura de los humos	215 °C à la puissance thermique nominale
Résistance mécanique (pour mettre une cheminée/conduit des fumées)	Respecté
Puissance thermique	Puissance thermique nominale à l'ambiance = 12,6 kW Puissance thermique réduite à l'ambiance = 5,6 kW
Rendiment énergétique	94 % à la puissance thermique nominale 94 % à la puissance thermique réduite
Durabilité	NPD

Les prestations du produit identifié sur le point 1 sont conformes avec les prestations déclarées sur le point 6. Cette déclaration de prestations est émise sous la seule responsabilité du fabricant indiqué sur le point 2.

Signé par et au nom du fabricant par:  
 Lieu et date d'émission:

Muel, le 05 Septembre 2023

LASIAN Tecnología del Calor S.L.



D. Alberto Latorre Benito  
 Director General



## DECLARATION DE PRESTATIONS N° DOP14N

### 1. Nom et code d'identification:

Appareil de chauffage domestique alimenté avec pellet en bois  
 Famille 14 kW: Aspe 14 kW, Ara 14 kW, Eriste 14 kW

### 2. Nom et adresse du fabricant:

LASIAN Tecnología del Calor S.L.  
 Pol. Industrial Las Norias, Parcela N° 7, 50450 Muel (Saragosse), Espagne

### 3. Utilisation prévue:

Chauffage de bâtiments résidentiels qui peut fournir de l'eau chaude.

### 4. Système d'évaluation et vérification de prestations: 3

### 5. Organisme notifié:

CEIS, Centre d'essais, innovation et services, N° 1/LE149  
 Essai de type initial (sécurité et prestations)  
 Système d'évaluation 3  
 Rapport d'essai CEE/0080/22-1 date 01/07/2022

### 6. Prestations déclarées:

Specification technique harmonisée	EN 14785:2007
	<b>Prestations</b>
Securité contre incendies	A1
Emission de produits de la combustion	0,01 % CO à 13% d'O2 à la puissance thermique nominale 0,01 % CO à 13% d'O2 à la puissance thermique réduite
Liberation de substances dangereuses	Respecté
Temperature superficielle	Respecté
Segurité électrique	Respecté
Aptitude au nettoyage	Respecté
Pression maximum de service (seulement applicable quand l'appareil est équipé d'une chaudière)	NPD
Température des fumées	235 °C à la puissance thermique nominale
Resistence mécanique (pour mettre une cheminée/conduit des fumées)	Respecté
Puissance thermique	Puissance thermique nominale à l'ambiance = 14 kW Puissance thermique réduite à l'ambiante = 5,6 kW
Rendimient énergétique	93 % à la puissance thermique nominale 94 % à la puissance thermique réduite
Durabilité	NPD

Les prestations du produit identifié sur le point 1 sont conformes avec les prestations déclarées sur el point 6. Cette déclaration de prestations est émise sous la seule responsabilité du fabricant indiqué sur le point 2.

Signé par et au nom du fabricant par:

Lieu et date d'émission:

Muel, le 05 Septembre 2023

LASIAN Tecnología del Calor S.L.



D. Alberto Latorre Benito  
 Director General



## Consommateurs et utilisateurs

L'utilisateur, afin de pouvoir jouir de la garantie légale, doit observer scrupuleusement les prescriptions indiquées dans ce manuel. En particulier :

- Toujours opérer dans les limites d'emploi du produit.
- Toujours effectuer l'entretien périodique.
- Autoriser à l'utilisation des personnes avec capacité prouvée, attitude et convenablement formées à cette fin.
- Utiliser des pièces de rechange originales et spécifiques pour le modèle d'appareil.

Il est par ailleurs nécessaire de fournir :

- Facture avec la date d'achat.
- Certificat de conformité de l'installation délivré par un personnel autorisé.

La non-observation des prescriptions contenues dans ce manuel impliquera l'annulation immédiate de la garantie sur le produit et sur d'éventuelles pièces de rechange montées plus tard.

### Exclusions de la garantie

Sont exclus de la garantie tous les dysfonctionnements et/ou dommages de l'appareil qui sont dus aux causes suivantes:

- Dommages causés par le transport et/ou la manutention.
- Toutes les parties qui résultent défectueuses à cause de négligence dans l'utilisation, d'entretien erroné, d'installation non conforme à ce qui est spécifié par le fabricant (toujours se reporter au manuel d'installation et utilisation fourni avec l'appareil).
- Des dommages causés par des interventions erronées de la part de l'utilisateur en tentant de remédier à une panne initiale.
- Aggravation des dommages causés par l'utilisation ultérieure de l'appareil de la part de l'utilisateur une fois que le défaut s'est manifesté.
- En présence d'éventuelles corrosions, incrustations ou ruptures provoquées par des courants vagabonds, condensations, agressivité ou acidité de l'eau, traitements désincrustants effectués de façon impropre, absence d'eau, dépôts de boues ou calcaire.
- Inefficacité de cheminées, conduits d'évacuation, ou parties de l'installation dont l'appareil dépend.
- Dommages causés par des violations sur l'appareil, agents atmosphériques, catastrophes naturelles, vandalisme, évacuations électriques, incendies, défauts du circuit électrique et/ou hydraulique.

Sont par ailleurs exclus de cette garantie:

- Les parties sujettes à usure normale comme joints, vitres, revêtements et grilles en fonte, éléments peints, chromés ou dorés, les poignées et les câbles électriques, lampes, résistance de démarrage, voyants lumineux, pommeaux, toutes les parties amovibles du foyer (ex. réfractaire, brûleur).
- Les variations chromatiques des parties peintes et en céramique, ainsi que les détails de la céramique puisqu'il s'agit de caractéristiques naturelles du matériau et de l'utilisation du produit.
- Maçonneries.
- Éléments d'installation (si présents) non fournis par le fabricant.

D'éventuelles interventions techniques sur le produit pour l'élimination des défauts susdites et dommages qui s'ensuivent, devront donc être fixées avec le Centre d'Assistance Technique, lequel se réserve le droit d'accepter ou non la charge relative et dans tous les cas elles ne seront pas effectuées à titre de garantie, mais d'assistance technique à prêter aux conditions éventuellement et spécifiquement fixées et suivant les tarifs en vigueur pour les travaux à effectuer.

Seront à la charge de l'utilisateur les frais qui se rendront nécessaires pour remédier à ses interventions techniques erronées, à des violations ou, quoi qu'il en soit, des facteurs nuisibles pour l'appareil non imputables à des défauts d'origine.

Sauf autres limites imposées par des lois ou règlements, toute garantie de confinement de la pollution atmosphérique et acoustique est par ailleurs exclue.

**INTERVENTIONS SAT**

<b>Utilisateur:</b>
<b>Adresse:</b>
<b>S.A.T.:</b>
<b>Modèle d'appareil:</b>
<b>N° Série:</b>

DATE	HEURES FONCTIONNEMENT	INTERVENTION	SIGNATURE SAT	SIGNATURE UTILISATEUR
		MISE EN SERVICE		

**FR**



DATE	HEURES FONCTIONNEMENT	INTERVENTION	SIGNATURE SAT	SIGNATURE UTILISATEUR

FR







# LASIAN®

El fabricante no asume responsabilidades sobre daños y perjuicios ocasionados a personas o cosas producto de accidentes que no sean exclusivamente de la estufa en sí como unidad individual.

Le fabricant n'assume pas de responsabilités sur les dommages dus aux personnes ou de faits dus à des accidents qui ne soient pas exclusivement de la chaudière en elle-même en tant qu'unité individuelle.

**NOTA: El fabricante se reserva el derecho de modificaciones en sus productos sin necesidad de aviso previo, manteniendo siempre las características esenciales para cumplir el fin a que está destinada la estufa.**

**NOTE : le fabricant se réserve le droit de faire des modifications sur ses produits sans aviser antérieurement conservant les caractéristiques essentielles pour le but de ce poêle.**

**Separe este producto de otros tipos de residuos y reciclelo correctamente para promover la reutilización sostenible de recursos materiales.**

**Séparez ce produit des autres types de résidus et recyclez-le correctement pour promouvoir la réutilisation durable des ressources matérielles.**



LASIAN Tecnología del Calor S.L  
Pol. Ind. Las Norias – Parc. 7  
50450 MUEL (Zaragoza) – Españ  
[www.lasian.com](http://www.lasian.com)

